

olivetti



Ink Jet Fax Fax-Lab 220/270

Manuel d'utilisation

PUBLICATION EMISE PAR :

Olivetti I- Jet S.p.A.
Località Le Vieux
11020 ARNAD (Italie)

Réalisation de l'édition :

Olivetti Tecnost, S.p.A.
Direzione @ Home/Office
Via Jervis, 77 - 10015 IVREA (Italie)

*Copyright © 2004, Olivetti
Tous droits réservés*

Le constructeur se réserve le droit d'apporter des modifications au produit décrit dans cette documentation à tout moment et sans préavis.

Cet équipement a reçu l'agrément, conformément à la décision 482/98/CE du Conseil, concernant la connexion paneuropéenne de terminal unique aux réseaux téléphoniques publics commutés (RTPC). Toutefois, comme il existe des différences d'un pays à l'autre entre les RTPC, l'agrément en soi ne constitue pas une garantie absolue de fonctionnement optimal à chaque point de terminaison du réseau RTPC. En cas de problème, contactez en premier lieu le fournisseur du produit.

Le fabricant déclare, sous sa responsabilité exclusive, que ce produit est conforme à la directive 1999/05/CE.
La conformité est garantie par le label  appliqué sur le produit même.

Déclaration de compatibilité réseau

Nous déclarons que ce produit a été conçu pour fonctionner au sein de tous les réseaux des pays de la Communauté Européenne, de la Suisse et de la Norvège.

Dans chaque pays, la pleine compatibilité réseau pourrait dépendre de la prédisposition adéquate des interrupteurs logiciels nationaux. En cas de problème concernant la connexion à des réseaux autres que les réseaux RTPC CE, contactez votre centre d'assistance technique national.

Nous attirons votre attention sur les actions suivantes qui peuvent compromettre la conformité attestée ci-dessus et les caractéristiques du produit :

- Alimentation électrique erronée.
- Installation ou utilisation erronée ou non conforme aux indications exposées dans le manuel d'utilisation fourni avec le produit.
- Remplacement de composants ou d'accessoires originaux par des pièces non approuvées par le constructeur, ou effectué par du personnel non autorisé.

La prise doit être facilement accessible et doit se trouver à proximité du fax. Pour déconnecter l'appareil du réseau électrique, débranchez la fiche du câble d'alimentation.

NOTE POUR L'UTILISATEUR FRANÇAIS

La réitération d'un numéro dont la connexion n'a pas abouti ne peut être effectuée (automatiquement ou manuellement) plus de cinq fois dans l'intervalle d'une heure. Après cinq tentatives, le numéro sélectionné sera désactivé. En cas de recomposition du même numéro, l'écran affichera le message "NUMERO BRULE". Cet état est indiqué par le code "BL" dans les rapports des activités de connexion.

Pour réactiver le numéro, il suffit d'effacer l'activité de connexion liée à celui-ci ou de relancer l'émission.

Vous trouverez ci-dessous une description simplifiée des procédures d'installation, d'émission, de réception et de copie. Pour obtenir des informations plus détaillées, consultez les chapitres correspondants.

INSTALLATION

Pour obtenir d'ultérieures informations, consultez le chapitre "Opérations indispensables pour une correcte utilisation".

1 Connexion du télécopieur à la ligne téléphonique.

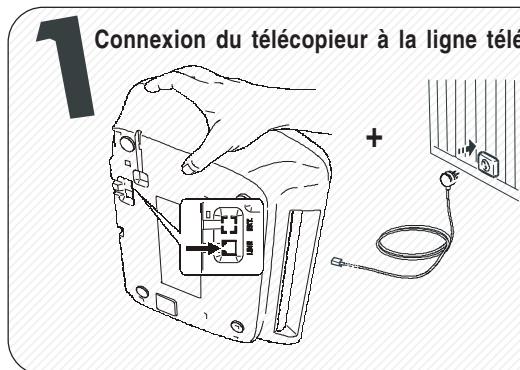

2 Connexion du combiné téléphonique.

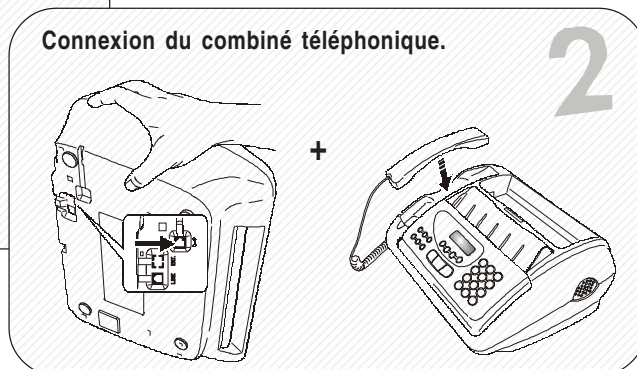

3 Connexion du télécopieur au secteur électrique.

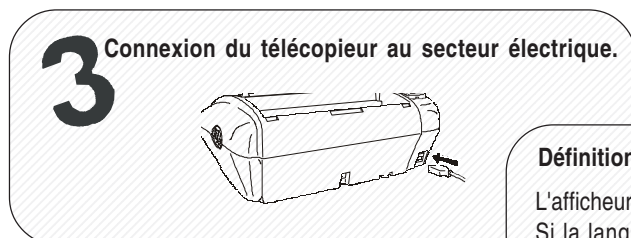

4 Définition des paramètres relatifs à la nationalisation du télécopieur.

L'afficheur visualise la langue d'affichage des messages. Si la langue visualisée n'est pas la langue désirée, appuyez sur les touches ◀ ▶ pour la modifier. ⏴ ⏵ Pour confirmer la programmation. L'afficheur visualise le message "CHOISIR LE PAYS". ⏴ ⏵ Pour confirmer la programmation. L'afficheur visualise le pays de destination. Si le pays visualisé n'est pas le pays désiré, appuyez sur les touches ◀ ▶ pour le modifier. ⏴ ⏵ Pour confirmer la programmation. ⏴ ⏵ Pour terminer la procédure.

5 Chargement du papier d'impression.

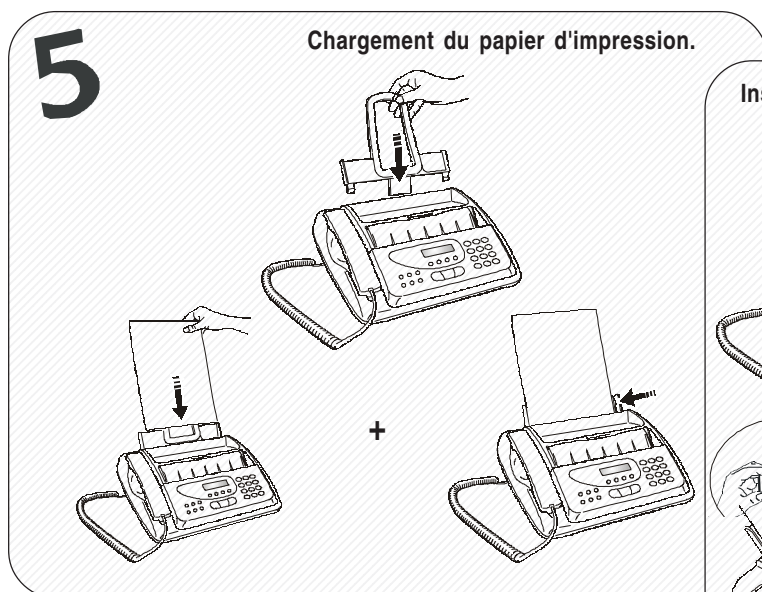

6 Insertion de la tête d'impression.

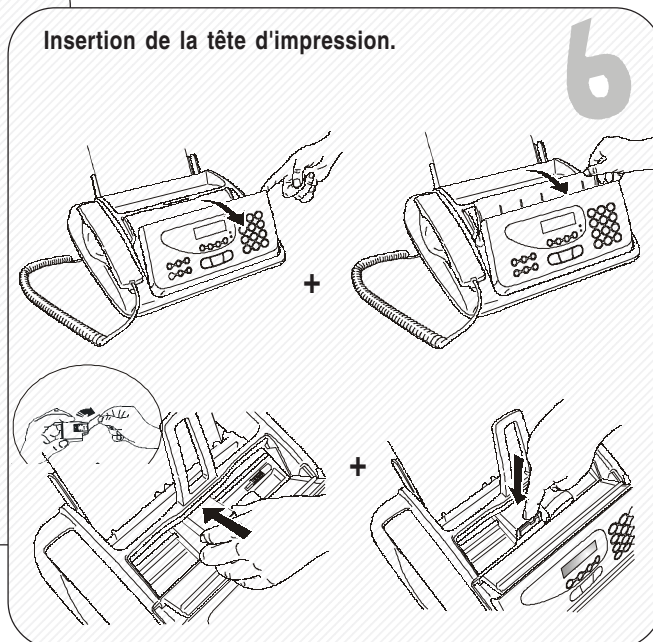

UTILISATION RAPIDE

EMISSION

Pour obtenir d'ultérieures informations, consultez la section "Emission" du chapitre "Opérations de base pour l'émission et la réception".

1 Préparez le support des originaux.

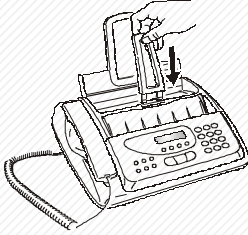

Insérez l'original dans le plateau d'introduction des originaux, avec le côté à émettre orienté vers le haut.

2





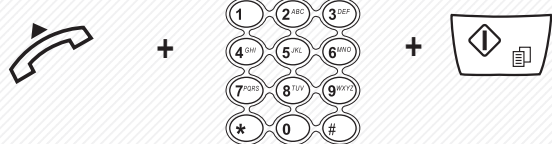

3 Composez le numéro du correspondant (64 chiffres au maximum).



RECEPTION

Pour obtenir d'ultérieures informations, consultez la section "Réception" du chapitre "Opérations de base pour l'émission et la réception".

1 Appuyez sur la touche **F** jusqu'à ce que l'afficheur visualise "MODE RECEPTION". Appuyez sur la touche  pour confirmer la programmation. L'afficheur visualise "AUTOMAT.". Appuyez sur les touches   jusqu'à ce que l'afficheur visualise "MANUELLE", et appuyez ensuite sur la touche  pour confirmer la programmation.

Dès que le téléphone sonne, décrochez le combiné, , pour prendre la ligne.

2

3 Lorsque vous entendez la tonalité de ligne, appuyez sur .



COPIE

Pour obtenir d'ultérieures informations, consultez le chapitre "Pour effectuer une copie".

1 Insérez l'original dans le plateau d'introduction des originaux, avec le côté à copier orienté vers le haut.



Ensuite, appuyez sur .

Appuyez sur  pour faire une seule copie, ou frappez le nombre de copies désiré (9 au maximum), et appuyez sur . Pour modifier les valeurs de contraste, résolution et reproduction visualisées sur l'afficheur, consultez le chapitre "Pour effectuer une copie".

2

INTRODUCTION	1	LE REPONDEUR AUTOMATIQUE	24
CONSULTATION DU MANUEL	1	LE TABLEAU DE BORD DU REPONDEUR	24
REMARQUES CONCERNANT LE RECYCLAGE	1	MODIFICATION OU SUPPRESSION DU CODE D'ACCES AU REPONDEUR AUTOMATIQUE	25
PRECAUTIONS CONCERNANT L'UTILISATION	1	LES ANNONCES ET LES MESSAGES MEMO	25
PRECAUTIONS CONCERNANT L'INSTALLATION	1	PROGRAMMATION DE LA DUREE DES MESSAGES MEMO ET DE LA DUREE DES MESSAGES EN ENTREE	26
CONTENU DE L'EMBALLAGE	1	ECOUTE DES MESSAGES EN ENTREE ET DES MESSAGES MEMO	27
OPERATIONS INDISPENSABLES POUR UNE CORRECTE UTILISATION	2	EFFACEMENT DES MESSAGES ET DES MESSAGES MEMO DEJA ECOUTES	27
CONNEXION AU RESEAU TELEPHONIQUE	2	TRANSFERT DES MESSAGES EN ENTREE ET DES MESSAGES MEMO SUR UN TELEPHONE DISTANT	27
CONNEXION DU COMBINE TELEPHONIQUE	4	COMMANDE A DISTANCE DU REPONDEUR AUTOMATIQUE	28
CONNEXION AU RESEAU D'ALIMENTATION	4	FONCTIONS SPECIALES DU REPONDEUR AUTOMATIQUE	28
DEFINITION DES PARAMETRES INDISPENSABLES POUR UN CORRECT FONCTIONNEMENT	4	IMPRESSION DES PARAMETRES DE CONFIGURATION DU REPONDEUR	29
DEFINITION DE LA LANGUE ET DU PAYS DE DESTINATION	4	OPERATIONS PLUS SOPHISTIQUEES	30
DEFINITION DE LA DATE ET DE L'HEURE	5	DEFINITIONS SUPPLEMENTAIRES CONCERNANT LA RECEPTION	30
CHARGEMENT DU PAPIER	5	DEFINITIONS SUPPLEMENTAIRES CONCERNANT L'EMISSION	33
INSERTION DE LA TETE D'IMPRESSION	6	RECEPTION/EMISSION D'UN ORIGINAL PAR RELEVÉ/DEPOSE (POLLING)	35
MODIFICATION DE LA DATE ET DE L'HEURE	7	PROBLEMES ET SOLUTIONS	36
DEFINITION DU NOM ET DU NUMERO DE FAX	7	EN CAS DE COUPURE DE SECTEUR	36
CONFIGURATION DU TELECOPIEUR AUX CARACTERISTIQUES DE LIGNE	8	EN CAS D'EPUISEMENT DU PAPIER OU DE L'ENCRE	36
COMPOSANTS	9	SI L'EMISSION ECHOUE	36
TABLEAU DE BORD	10	PROBLEMES DE FONCTIONNEMENT	36
OPERATIONS DE BASE POUR L'EMISSION ET LA RECEPTION	12	LES CODES D'ERREUR	37
EMISSION	12	SIGNALISATIONS ET MESSAGES	38
RECEPTION	16	OPERATIONS D'ENTRETIEN	40
CHOIX DU MODE DE RECEPTION	16	REPLACEMENT DE LA TETE D'IMPRESSION	40
FONCTIONNEMENT DES DIFFERENTS MODES DE RECEPTION	16	RETABLISSEMENT DE LA TETE D'IMPRESSION ET CONTROLE DES BUSES	40
PROGRAMMATION DES NUMEROTATIONS RAPIDE ET ABREGEE	16	NETTOYAGE DES CONTACTS ELECTRIQUES DE LA TETE D'IMPRESSION	41
IMPRESSION DES RAPPORTS ET DES LISTES	18	NETTOYAGE DU LECTEUR OPTIQUE	42
POUR TELEPHONER	21	NETTOYAGE DE LA CARROSSERIE	42
TELEPHONER A L'AIDE DE LA NUMEROTATION RAPIDE	21	RETRAIT D'UN ORIGINAL COINCE	42
TELEPHONER A L'AIDE DE LA NUMEROTATION ABREGEE	21	RETRAIT D'UNE FEUILLE DE PAPIER COINCEE	42
TELEPHONER APRES CONSULTATION DU CARNET D'ADRESSES	21	DONNEES TECHNIQUES	43
RAPPELER L'UN DES 20 DERNIERS NUMEROS ENTRANTS OU L'UN DES 10 DERNIERS NUMEROS SORTANTS	22		
POUR EFFECTUER UNE COPIE	23		
LES ORIGINAUX QUE VOUS POUVEZ COPIER	23		
EXECUTION D'UNE COPIE	23		

CONSULTATION DU MANUEL

Ce manuel décrit **deux modèles** de télécopieur : le modèle **de base** et le modèle **avec répondeur automatique intégré**. Par conséquent, chaque fois qu'il sera nécessaire de différencier les modèles, le manuel précisera "**Modèle avec répondeur automatique intégré**" ou "**Modèle de base**".

REMARQUES CONCERNANT LE RECYCLAGE

La boîte en carton, le plastique contenu dans l'emballage et les parties composant le télécopieur peuvent être recyclés, conformément aux normes en vigueur dans votre pays.

PRECAUTIONS CONCERNANT L'UTILISATION

- Ne réparez jamais le fax personnellement : le retrait de la carrosserie vous expose à des risques de décharges électriques ou d'autre nature. Contactez toujours un technicien qualifié.
- Si vous n'utilisez pas le fax pendant une longue période, déconnectez-le de la prise d'alimentation : vous éviterez que des interférences ou des coupures de secteur puissent l'endommager.
- **En cas d'orage, nous vous conseillons de déconnecter l'appareil de la prise secteur et de la prise téléphonique, pour éviter tout endommagement du télécopieur.**
- En cas de coupure de courant ou d'interruption de l'alimentation, vous ne pouvez ni effectuer ni recevoir un appel téléphonique, car le pavé numérique est désactivé. Cependant, si vous devez absolument effectuer un appel, vous pouvez connecter directement au fax un téléphone d'urgence (homologué par le gérant du réseau).

PRECAUTIONS CONCERNANT L'INSTALLATION

- Placez le fax sur une surface stable et horizontale, afin d'éviter des chutes qui pourraient blesser des personnes ou endommager le produit.
- Evitez que le fax entre en contact avec des liquides ou de la vapeur. Ne l'installez pas à proximité de sources de chaleur ou dans des lieux poussiéreux. Ne l'exposez pas à la lumière directe du soleil.
- Eloignez-le également d'autres dispositifs électriques ou électroniques pouvant générer des interférences (appareils de radio, de télévision, etc.).
- Conservez un espace libre suffisant autour du fax pour autoriser une bonne ventilation. Les conditions ambiantes idéales prévoient une température de 5°C à 35°C et un taux d'humidité entre 15% et 85%.
- Libérez un espace suffisant devant la fente d'expulsion des originaux émis et copiés, afin que ceux-ci ne tombent pas au sol.

CONTENU DE L'EMBALLAGE

Outre l'appareil et le présent manuel, l'emballage contient les éléments suivants :

- Le câble de connexion à la ligne téléphonique.
- Le câble de connexion au secteur électrique.
- La fiche téléphonique (dans certains pays).
- La confection contenant la tête d'impression monochrome fournie avec l'appareil.
- Le combiné téléphonique.
- La liste des centres d'assistance client.

OPERATIONS INDISPENSABLES POUR UNE CORRECTE UTILISATION

CONNEXION AU RESEAU TELEPHONIQUE

La **connexion** à la ligne téléphonique du télécopieur, du répondeur externe (**modèle de base**), du téléphone d'urgence ou de tout autre appareil **dépend de normes nationales** propres à chaque pays : par conséquent, **les figures suivantes n'illustreront que quelques types de connexion**. Si dans votre pays la connexion à la ligne téléphonique est différente des connexions illustrées dans les figures, informez-vous sur les normes nationales en vigueur.

Le télécopieur **est prédisposé** pour être raccordé au **réseau téléphonique public**. Si vous souhaitez le raccorder à une **ligne privée**, et l'utiliser également sur le réseau public, consultez le paragraphe "**Configuration du télécopieur aux caractéristiques de ligne**", plus loin dans ce chapitre.

CONNEXION DU TELECOPIEUR

1. Renversez le fax sur le côté droit, et insérez le connecteur "miniature" du câble de connexion à la ligne téléphonique dans la prise "**LINE**" située sous le fax (voir les figures "**1er cas**", "**2ème cas**" ou "**3ème cas**").
2. Insérez l'autre extrémité du câble dans la fiche téléphonique fournie (si prévue), et insérez ensuite cette fiche dans la prise murale de connexion à la ligne téléphonique (voir les figures "**1er cas**", "**2ème cas**" ou "**3ème cas**").

CONNEXION DU REPONDEUR AUTOMATIQUE EXTERNE (MODELE DE BASE) OU DU TELEPHONE D'URGENCE

Connexion - 1er cas

1. Renversez le fax sur le côté droit, retirez éventuellement le cache prédécoupé qui protège la prise de connexion à la ligne téléphonique "**EXT**" située sous le fax, et insérez le câble téléphonique du répondeur automatique externe (**modèle de base**) ou du téléphone d'urgence dans cette prise (voir la figure correspondante). Si vous ne pouvez pas connecter le répondeur automatique externe (**modèle de base**) ou le téléphone d'urgence directement à la prise "**EXT**", utilisez l'adaptateur correspondant (nationalisé).

Connexion - 2ème cas

1. Insérez le connecteur ou la prise (nationalisée) de l'appareil dans la fiche-prise (voir la figure correspondante).

Connexion - 3ème cas

1. Insérez la fiche de l'appareil dans la prise murale de connexion à la ligne téléphonique (voir la figure correspondante).

Si vous le souhaitez, grâce à l'adaptateur correspondant (voir le 1er cas de connexion), vous pouvez raccorder un ultérieur appareil à la prise de connexion à la ligne téléphonique "**EXT**" du fax.

CONNEXION - 1ER CAS

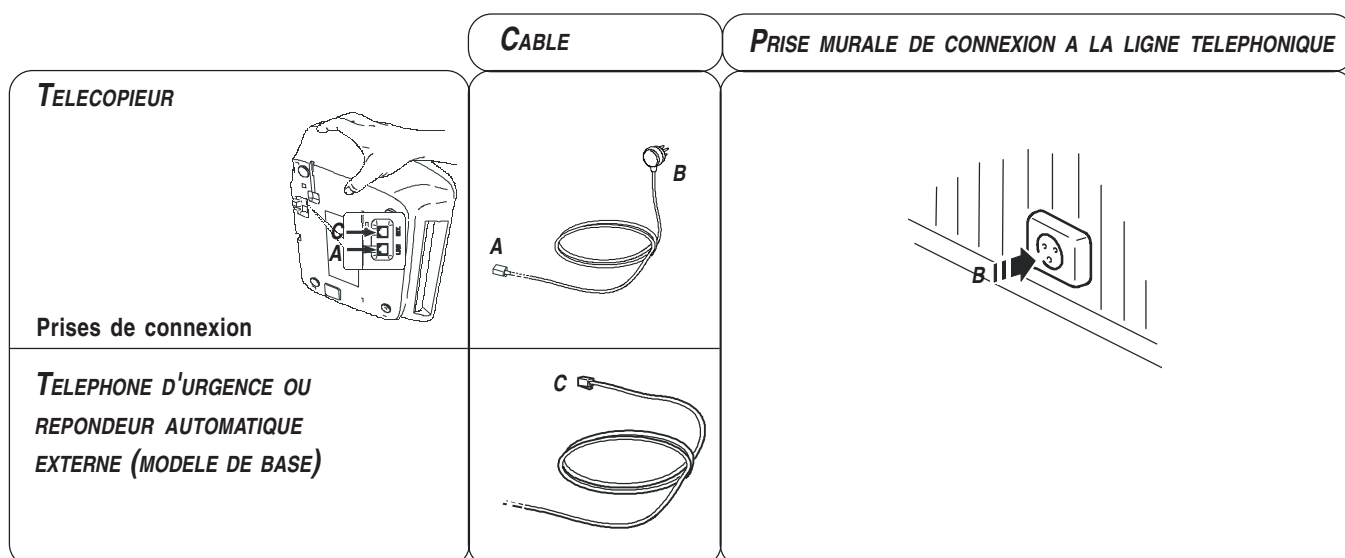

CONNEXION - 2EME CAS (FRANCE)

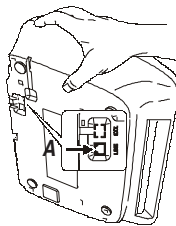
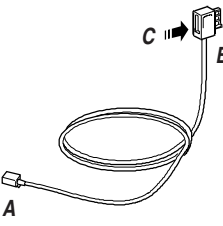
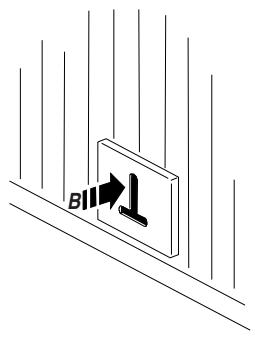
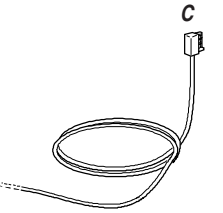
		CABLE	PRISE MURALE DE CONNEXION A LA LIGNE TELEPHONIQUE
<p>TELECOPIEUR</p>  <p>Prises de connexion</p>			
<p>TELEPHONE D'URGENCE OU REPONDEUR AUTOMATIQUE EXTERNE (MODELE DE BASE)</p>			

CONNEXION - 2EME CAS (BELGIQUE)

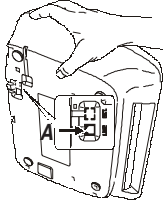
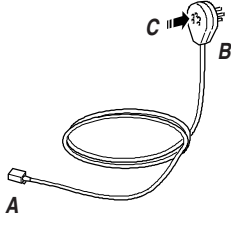
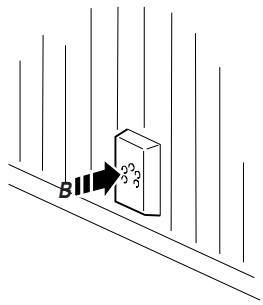
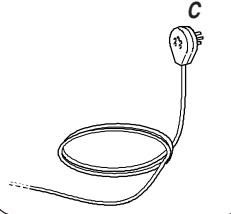
		CABLE	PRISE MURALE DE CONNEXION A LA LIGNE TELEPHONIQUE
<p>TELECOPIEUR</p>  <p>Prises de connexion</p>			
<p>TELEPHONE D'URGENCE OU REPONDEUR AUTOMATIQUE EXTERNE (MODELE DE BASE)</p>			

CONNEXION - 3EME CAS

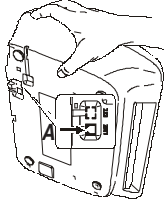
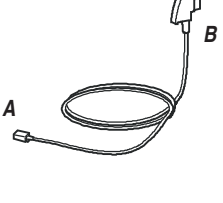
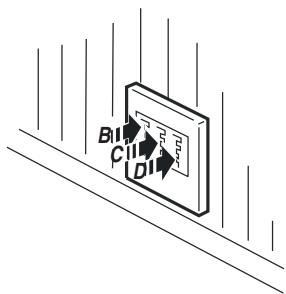
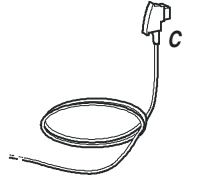
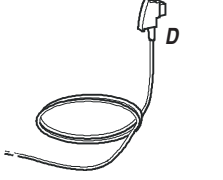
		CABLE	PRISE MURALE DE CONNEXION A LA LIGNE TELEPHONIQUE
<p>TELECOPIEUR</p>  <p>Prises de connexion</p>			
<p>TELEPHONE D'URGENCE OU REPONDEUR AUTOMATIQUE EXTERNE (MODELE DE BASE)</p>			
<p>AUTRES APPAREILS</p>			

CONNEXION DU COMBINE TELEPHONIQUE

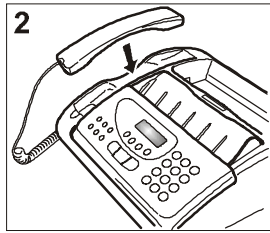
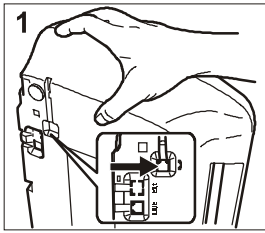

1. Renvoiez le fax sur le côté droit, insérez le connecteur du câble du combiné dans la prise correspondante du fax (caractérisée par le symbole ☎), et fixez le câble dans la rainure appropriée.
2. Mettez le fax dans sa position normale, et placez le combiné sur son logement.

CONNEXION AU RESEAU D'ALIMENTATION

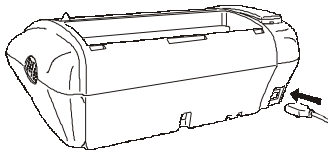

1. Raccordez la fiche située à une extrémité du câble d'alimentation électrique au connecteur placé sur le côté arrière de l'appareil.
2. Insérez ensuite la fiche située à l'autre extrémité du câble dans la prise murale du réseau d'alimentation électrique.

REMARQUE

Le fax est **connecté de façon permanente**, et peut recevoir et émettre des documents **24 heures sur 24**.

Pour le mettre **hors tension**, vous devez **déconnecter la fiche** du câble d'alimentation de la prise secteur, car le fax n'est pas équipé d'un interrupteur marche/arrêt.

DEFINITION DES PARAMETRES INDISPENSABLES POUR UN CORRECT FONCTIONNEMENT

Après la connexion au secteur électrique, le télécopieur effectue automatiquement un bref test de contrôle du fonctionnement de ses composants, et l'afficheur visualise ensuite la langue d'affichage des messages.

Pour que le télécopieur puisse fonctionner correctement, vous devez à présent définir votre langue et votre pays.

DEFINITION DE LA LANGUE ET DU PAYS DE DESTINATION

L'afficheur visualise la langue qui sera appliquée aux messages. Par exemple :

ENGLISH

⏪ ⏩ Pour sélectionner la langue désirée. Par exemple :

FRANCAIS



Pour confirmer la définition. L'afficheur visualise :

CHOISIR LE PAYS



Pour confirmer la définition. L'afficheur visualise un pays de destination. Par exemple :

U.K.



Pour sélectionner le pays désiré. Par exemple :

FRANCE

Si vous ne parvenez pas à visualiser votre pays, consultez le tableau suivant :

PAYS	PAYS A SELECTIONNER
Afrique du Sud	S. AFRICA
Allemagne	DEUTSCHLAND
Argentine	AMERICA LATINA
Australie	NZL/AUSTRALIA
Autriche	ÖSTERREICH
Belgique	BELGIUM
Brésil	BRASIL
Chili	AMERICA LATINA
Chine	CHINA
Colombie	AMERICA LATINA
Danemark	DANMARK
Espagne	ESPAÑA
Finlande	FINLAND
France	FRANCE
Grèce	GREECE
Hollande	HOLLAND
Hong Kong	SINGAPORE
Inde	INDIA
Israël	ISRAEL
Italie	ITALIA
Luxembourg	BELGIUM
Mexique	AMERICA LATINA
Norvège	NORGE
Nouvelle-Zélande	NZL/AUSTRALIA
Pérou	AMERICA LATINA
Portugal	PORTUGAL
Reste du monde	INTERNATIONAL
Royaume-Uni	U.K.
Singapour	SINGAPORE
Suède	SVERIGE
Suisse	SCHWEIZ
Taiwan	TAIWAN
Uruguay	AMERICA LATINA
Venezuela	AMERICA LATINA



Pour confirmer la définition.



Pour terminer la procédure.

REMARQUE

Si, par la suite, vous souhaitez modifier cette programmation, appuyez sur les touches **F** + **1**, répétez la procédure depuis le début, et confirmez le paramétrage effectué à l'aide de la touche

Au terme de la définition de la langue et du pays de destination, l'afficheur visualise le message suivant :

AUTOMAT.

Sur les **modèles avec répondeur automatique intégré**, l'afficheur visualise également le nombre total de messages reçus : "00" dans notre cas.

AUTOMAT. 00

Sur la ligne inférieure, l'afficheur visualise en séquence les messages suivants :

DEF. DATE ET HEURE

VERIF.TETE IMP.

DEFINITION DE LA DATE ET DE L'HEURE

La **première fois** que vous **connectez** le télécopieur au **réseau d'alimentation**, et à chaque **coupure de courant**, vous devez définir la date et l'heure de la façon suivante.

Après avoir été définies, la date et l'heure peuvent être modifiées à tout moment (consultez le paragraphe "**Modification de la date et de l'heure**", plus loin dans ce chapitre).

 L'afficheur visualise :

DATE ET HEURE



L'afficheur visualise :

DATE: JJ/MM/AA



Si vous souhaitez sélectionner un autre format.



L'afficheur visualise :

FORMAT HEURE: 24 H



Si vous souhaitez sélectionner l'autre format (12 heures).



L'afficheur visualise :

JJ/MM/AA HH:MM

25-03-03 11:23



Entrez la nouvelle date et la nouvelle heure (par exemple 15-04-03 et 12:00). Dès qu'un chiffre est introduit, le curseur passe au chiffre suivant.

JJ/MM/AA HH:MM

15-04-03 12:00



Si vous ne souhaitez changer que quelques chiffres, déplacez le curseur sur ceux-ci à l'aide des touches ◀▶, et remplacez-les en entant les chiffres corrects.





Pour confirmer la définition. La procédure de modification de la date et de l'heure est terminée. La date et l'heure programmées se mettront à jour automatiquement et seront imprimées sur tous les documents émis.



Pour replacer le fax dans l'état d'attente initial. Nous vous rappelons que l'**état d'attente** indique la **condition d'inactivité** dans laquelle se trouve le fax : il s'agit de l'état dans lequel vous pouvez effectuer les **programmations**.

REMARQUE

Si vous avez choisi le format sur 12 heures, la lettre "p" (post meridiem) ou "a" (ante meridiem) apparaît sur l'afficheur. Pour passer de l'une à l'autre, appuyez sur les touches ◀▶ pour placer le curseur sous la lettre à modifier, et appuyez ensuite sur la touche .

Si vous avez commis une erreur ou si vous désirez interrompre la procédure en cours, appuyez sur la touche .

CHARGEMENT DU PAPIER

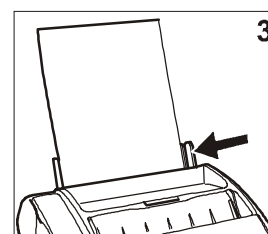
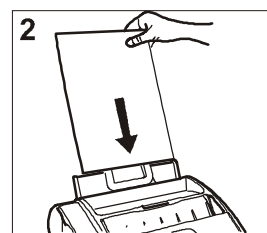
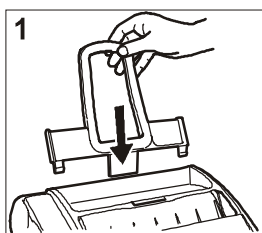

1. Insérez le support du papier d'impression (ASF) dans les fentes correspondantes, et poussez-le jusqu'à ce qu'il s'enclenche en position.
2. Prenez les feuilles par le bord supérieur, et introduisez-les en les faisant "tomber" dans le support (ASF), sans les plier et sans forcer.
3. A l'aide du levier de réglage, poussez les feuilles contre le bord gauche du support du papier d'impression (ASF).

REMARQUE

Si vous ajoutez des feuilles alors qu'il y en a encore dans le support du papier (ASF), veillez à introduire les nouvelles feuilles **sous** et non pas sur les autres.

REMARQUE

Grâce à la **mémoire** dont il est doté, le télécopieur peut **recevoir** jusqu'à un maximum de **19 pages**, même si le bac **ne contient aucune feuille**.

VERIFICATION DU FORMAT D'IMPRESSION DEFINI SUR LE FAX

Après avoir réglé manuellement le support d'alimentation papier (ASF), pour **garantir le fonctionnement correct du fax**, vous devez vérifier si le **format d'impression** prédisposé sur le fax **correspond** au **format papier** que vous désirez utiliser.



Jusqu'à ce que l'afficheur visualise :

CONFIG. FAX



L'afficheur visualise :

DATE ET HEURE

(F) Jusqu'à ce que l'afficheur visualise :
PARAMETRES IMPR.

L'afficheur visualise :
FORMAT: A4

Pour visualiser le format d'impression désiré.

Pour confirmer la programmation.

L'afficheur visualise :
AUTOMAT.
VERIF.TETE IMP.

REMARQUE

Lorsque la tête d'impression fournie avec l'appareil sera épuisée, souvenez-vous de n'utiliser **que des têtes d'impression non rechargeables** (monobloc).

REMARQUE

Si après avoir inséré la tête, le message "VERIF.TETE IMP." apparaît de nouveau sur l'afficheur, retirez la tête et essayez de la réintroduire en appuyant plus fermement. Si le message ne disparaît pas, retirez la tête d'impression et nettoyez les contacts électriques de la tête et du chariot porte-tête (consultez le paragraphe "**Nettoyage des contacts électriques de la tête d'impression**" du chapitre "**Opérations d'entretien**").

REMARQUE

Pour remplacer la tête d'impression, consultez le chapitre "**Opérations d'entretien**".

INSERTION DE LA TÊTE D'IMPRESSION

La tête d'impression **fournie avec l'appareil** vous permet d'imprimer jusqu'à **80 pages***. En revanche, les **têtes d'impression de rechange**, d'une plus grande capacité, vous permettent d'imprimer jusqu'à **450 pages***.

* Format Test Chart ITU-TS n.1 (couverture du noir de 3,8%).

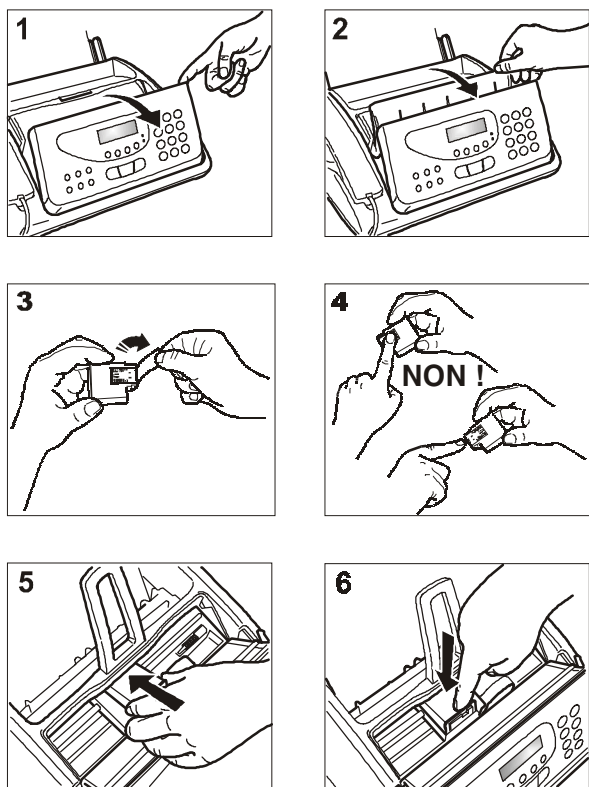

1. Soulevez le tableau de bord, comme indiqué dans la figure, jusqu'à ce que vous entendiez un déclic qui confirme sa correcte ouverture.
2. Soulevez le couvercle du logement de la tête d'impression, comme indiqué dans la figure.
3. Sortez la tête de son emballage, et enlevez le film de protection des buses.
4. Evitez de toucher les buses et les contacts électriques.
5. Insérez la tête dans son logement, avec les contacts électriques orientés vers le bas.
6. Poussez la tête jusqu'à ce que vous entendiez un déclic qui confirme sa correcte insertion. Ensuite, fermez le couvercle du logement de la tête d'impression et le tableau de bord.

PROCEDURE AUTOMATIQUE DE RETABLISSEMENT ET DE CONTROLE DES BUSES DE LA TÊTE D'IMPRESSION

Après avoir inséré la tête, le fax exécute la **procédure de rétablissement et de contrôle des buses**. Cette procédure se termine par :

- L'**impression**, sur la feuille automatiquement insérée, d'un résultat diagnostic. Cette impression contient :
 - **Une échelle graduée** permettant de contrôler le flux d'encre et les circuits électriques des buses de la tête d'impression.
 - **De la graphique et du texte** permettant d'évaluer la qualité d'impression.
- La visualisation sur l'afficheur du message suivant : "CONTROLE IMPRES.", "1 = SORTIE 0 = REPET."

Examinez l'impression du résultat diagnostic de la façon suivante :

- Contrôlez que l'échelle graduée **ne présente aucune interruption** et que les zones noires **ne présentent aucune ligne blanche horizontale** : si tel est le cas, cela signifie que la tête d'impression est parfaitement insérée et qu'elle fonctionne correctement. Dans ce cas, sélectionnez l'option **1**. Ensuite, le fax retourne automatiquement à l'état d'attente initial :

AUTOMAT. 00

15-04-03 11:23

- En revanche, si vous remarquez des **interruptions ou des lignes blanches**, sélectionnez l'option **0** pour répéter le nettoyage des buses :
 - Si la qualité de la nouvelle impression ne vous satisfait toujours pas, répétez encore une fois la procédure.
 - Si la qualité de la nouvelle impression est satisfaisante, appuyez sur la touche  pour quitter la procédure et remplacer le fax dans l'état d'attente initial.

IMPORTANT

Lorsque l'encre de la tête d'impression est presque épuisée, l'afficheur visualise le message suivant :

PEU D'ENCRE

Simultanément, le télécopieur imprime automatiquement une feuille, pour vous avertir que l'encre est sur le point de s'épuiser, et que vous devrez bientôt remplacer la tête d'impression. En revanche, lorsque l'encre est épuisée, l'afficheur visualise le message suivant :

ENCRE EPUISÉE

Pour **remplacer la tête d'impression**, consultez le chapitre "**Opérations d'entretien**".

Pour **acquérir de nouvelles têtes d'impression**, consultez les **codes indiqués à la fin du manuel**.

MODIFICATION DE LA DATE ET DE L'HEURE

Si la date et l'heure visualisées sur l'afficheur sont erronées, vous pouvez les modifier à tout moment.

 Jusqu'à ce que l'afficheur visualise :

CONFIG. FAX



Pour confirmer la définition. L'afficheur visualise :

DATE ET HEURE

Ensuite, effectuez la procédure décrite dans le paragraphe "**Définition de la date et de l'heure**".

DEFINITION DU NOM ET DU NUMERO DE FAX

Après avoir été définis, le nom (**16 caractères au maximum**) et le numéro de fax (**20 caractères au maximum**) resteront valables jusqu'à ce que vous les modifiez, et seront imprimés sur toutes les pages reçues par le fax de votre correspondant.

 Jusqu'à ce que l'afficheur visualise :

INSTALLATION



L'afficheur visualise :

CONFIG. LIGNE TEL



 Jusqu'à ce que l'afficheur visualise :

NOM EMETTEUR



L'afficheur visualise :

INTRO. NOM EMET.

  Pour sélectionner de façon cyclique les caractères de chaque touche.





Pour insérer un espace.



Pour introduire dans votre nom des symboles spéciaux, par exemple &.



Si vous avez commis une erreur : placez le curseur sur le caractère erroné, à l'aide des touches  , et remplacez-le par le caractère correct.



Pour effacer complètement le nom.



Par exemple, pour introduire le nom "LARA" :

Jusqu'à ce que la lettre "L" soit visualisée.



Jusqu'à ce que la lettre "A" soit visualisée.



Jusqu'à ce que la lettre "R" soit visualisée.



Jusqu'à ce que la lettre "A" soit visualisée.



Pour confirmer le nom. L'afficheur visualise :

NUM.TEL.EMETTEUR

Pour introduire le numéro de fax, effectuez les opérations suivantes :

DEFINITION DU NUMERO DE FAX



L'afficheur visualise :

COMPOS.N°EMET



Frappez votre numéro de fax.



Pour insérer un espace.

Si vous avez commis une erreur, suivez la même procédure que pour la définition du nom.

Si vous désirez entrer un indicatif de pays, appuyez, au lieu des zéros, sur la touche * ; le symbole "+" apparaît sur l'afficheur.



Pour confirmer le numéro de fax.



Pour replacer le fax dans l'état d'attente initial.

POSITION DU NOM ET DU NUMERO DE FAX

Les informations constituant l'en-tête de l'original à émettre (nom, numéro de fax, date et heure et nombre de pages) peuvent être reçues par le fax de votre correspondant à l'extérieur de la zone de texte (juste au-dessous du bord supérieur de la feuille) ou à l'intérieur de la zone de texte (légèrement plus bas que dans le cas précédent).

Le fax est prédisposé pour envoyer ces informations à l'intérieur de la zone de texte.

Modification de la position :



Jusqu'à ce que l'afficheur visualise :

CONFIG. FAX



L'afficheur visualise :

DATE ET HEURE



L'afficheur visualise :

PARAMETRAGE



Jusqu'à ce que l'afficheur visualise :

EN-TETE INT.



Pour sélectionner le paramètre alternatif.

EN-TETE EXT.



Pour confirmer la programmation.



Pour replacer le fax dans l'état d'attente initial.

CONFIGURATION DU TELECOPIEUR AUX CARACTERISTIQUES DE LIGNE

CONNEXION DU TELECOPIEUR AU RESEAU PUBLIC

Le fax est déjà prédisposé pour être connecté au réseau public. Toutefois, nous vous conseillons de contrôler que les conditions suivantes sont respectées :

- Le paramètre "**RESEAU PUBLIC**" est sélectionné.
- Le type de numérotation choisi (**multifréquence** ou à **impulsions**) est conforme à celui utilisé par le central téléphonique public gérant la ligne à laquelle le fax est connecté. En cas de doute, informez-vous auprès de l'administrateur du réseau téléphonique public.

Jusqu'à ce que l'afficheur visualise :

INSTALLATION



L'afficheur visualise :

CONFIG.LIGNE TEL



L'afficheur visualise :

RESEAU PUBLIC



Si le fax est prédisposé pour la connexion à une "Ligne privée", appuyez sur les touches ◀▶ pour sélectionner la connexion au "Réseau public".



Pour confirmer votre choix. L'afficheur visualise :

SEL.PUBL: MULTIF



Pour visualiser l'autre type de numérotation :

SEL.PUBL: IMPUL.



Pour confirmer la programmation.



Pour replacer le fax dans l'état d'attente initial.

CONNEXION DU TELECOPIEUR A UNE LIGNE PRIVEE (PBX)

Pour connecter le fax à une ligne privée et l'utiliser également sur le réseau public, vous devez effectuer les opérations suivantes :

- Sélectionnez le paramètre "**LIGNE PRIV. (PBX)**".
- Adaptez le type de numérotation (**multifréquence** ou à **impulsions**) à celui utilisé par le central téléphonique privé (standard) gérant la ligne à laquelle le fax est connecté. En cas de doute, informez-vous auprès de l'administrateur du réseau téléphonique privé.
- Définissez le mode de sortie (**indicatif** ou **flash**) pour accéder au réseau téléphonique public à partir du central téléphonique privé (standard).
- Adaptez le type de numérotation (**multifréquence** ou à **impulsions**) à celui utilisé par le central téléphonique public.



Jusqu'à ce que l'afficheur visualise :

INSTALLATION



L'afficheur visualise :

CONFIG.LIGNE TEL



L'afficheur visualise :

RESEAU PUBLIC



Pour visualiser l'autre option disponible :

LIGNE PRIV. (PBX)



L'afficheur visualise :

SEL.PBX: MULTIFR.



Pour visualiser l'autre type de numérotation :

SEL.PBX: IMPUL.



Pour confirmer votre choix.

LIGNE EXT. INDIC.



Pour visualiser l'autre option disponible ("LIGNE EXT.: FLASH"), ou passez directement au point suivant si vous désirez confirmer le mode de sortie "LIGNE EXT. INDIC.".

Si vous avez confirmé, à l'aide de la touche , le mode de sortie "LIGNE EXT. INDIC.", le fax vous demande de frapper l'indicatif (3 chiffres au maximum).



L'afficheur visualise :

SEL.PUBL: MULTIF



Pour visualiser l'autre type de numérotation :

SEL.PUBL: IMPUL.



Pour confirmer la programmation.



Pour replacer le fax dans l'état d'attente initial.

REMARQUE

Après la confirmation du mode d'accès au réseau public, il suffit, avant de composer le numéro de téléphone ou de fax du correspondant, d'appuyer sur la touche pour y accéder : l'afficheur visualise la lettre "E" (externe).

MODIFICATION TEMPORAIRE DU TYPE DE NUMEROTATION

Si le fax est prédisposé pour la numérotation à impulsions, et si vous désirez le prédisposer pour la numérotation multifréquence : Avant la composition du numéro de fax ou de téléphone, appuyez sur la touche pour modifier temporairement le type de numérotation. Au terme de l'émission, le fax restaure toujours le type de numérotation pour lequel il a été prédisposé.

Les figures illustrent les composants externes et internes communs aux deux modèles de télécopieur. La première rangée de touches, au centre du tableau de bord, se réfère au modèle avec répondeur automatique intégré.

Bac d'alimentation pour papier ordinaire (ASF)

Réglable en fonction des formats suivants : A4, Letter et Legal.
Capacité maximale : 50 feuilles de 80 g/m².

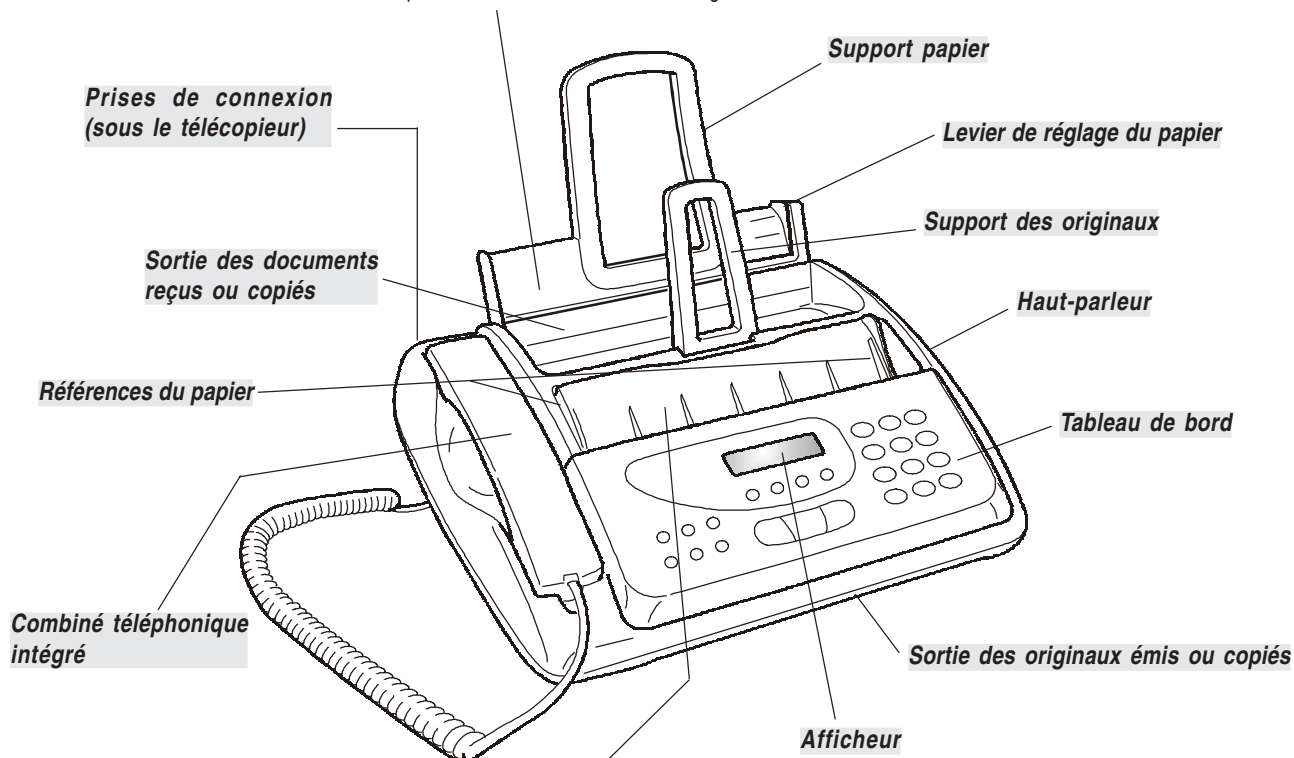

Plateau d'introduction automatique des documents originaux à émettre ou à copier (ADF)

Capacité maximale : 15 feuilles A4, A5, Letter ou Legal (80 g/m²).

Afficheur

Visualise les informations suivantes sur deux lignes de 16 caractères chacune : date et heure, options des menus, messages d'erreur, valeurs de résolution et de contraste et, pour le **modèle avec répondeur automatique intégré**, nombre total des messages reçus.





TABLEAU DE BORD

Les figures illustrent le tableau de bord du **modèle avec répondeur automatique intégré**. Les touches du modèle de base qui diffèrent par rapport au modèle avec répondeur, et vice versa, sont décrites individuellement.

- Réglage de la résolution des originaux à émettre et à copier (uniquement si l'original est inséré dans l'ADF).
- Durant une conversation téléphonique, placement de la ligne en état d'attente (avec le combiné téléphonique décroché).

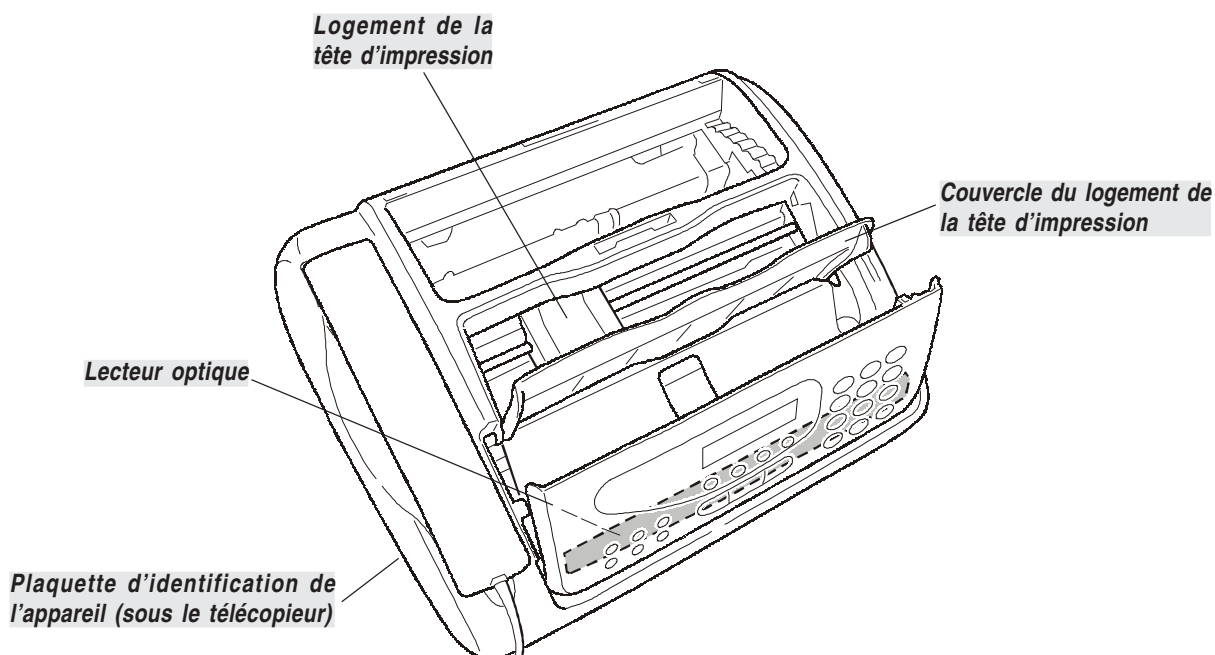
UNIQUEMENT POUR LE MODELE AVEC REPONDEUR INTEGRE

- Exclusion du microphone : le correspondant ne peut plus écouter la conversation.

- Accès à l'état de programmation.
- Sélection des menus et sous-menus.
- Réglage cyclique du volume du haut-parleur, après avoir appuyé sur la touche .

- Sélection "en avant" et "en arrière" des valeurs d'un paramètre.
- Déplacement du curseur vers la "droite" et vers la "gauche", durant la définition des numéros et des noms.

UNIQUEMENT POUR LE MODELE AVEC REPONDEUR INTEGRE

- Exécution des fonctions du répondeur automatique. Voir le chapitre correspondant.

- Composition du numéro de fax ou de téléphone.
- Si vous appuyez sur l'une de ces touches pendant plus d'une seconde, vous sélectionnez automatiquement (si vous avez effectué la programmation) le numéro de téléphone ou de fax qui lui est associé (numérotation rapide).
- Définition de n'importe quelle donnée numérique.
- Sélection des chiffres et des caractères alphanumériques, durant la définition des numéros et des noms.

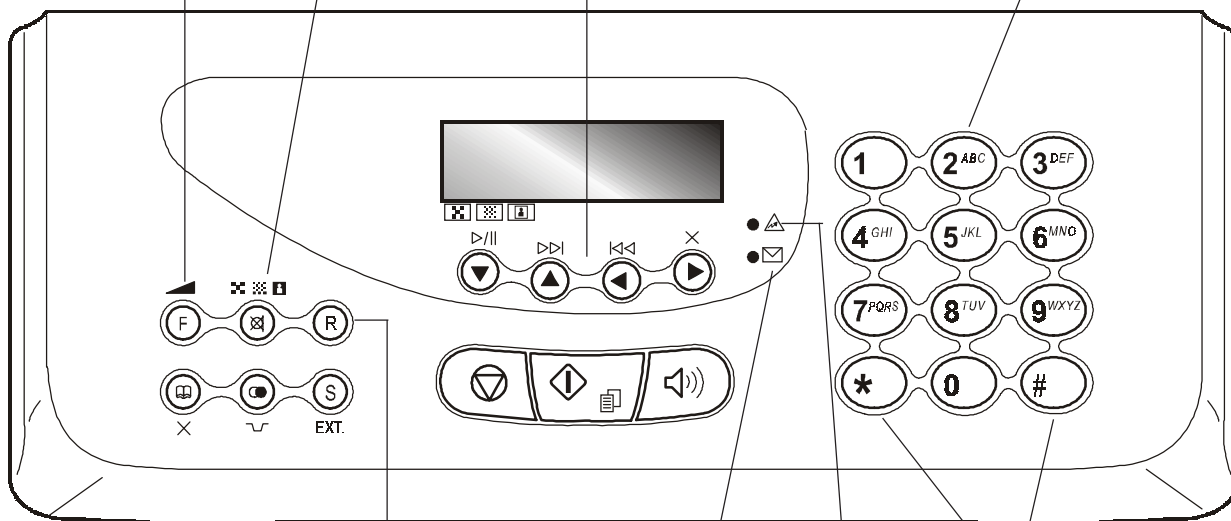

Lorsque le combiné est décroché, accès aux fonctions spéciales offertes par l'administrateur du réseau : ces fonctions sont généralement appelées REGISTER RECALL (fonction R).

- Dans la numérotation multifréquence, envoi d'une tonalité pour les services spéciaux du réseau.
- Sélection "en arrière" et "en avant" des caractères et des symboles spéciaux, durant la définition des noms.

MODELE AVEC REPONDEUR INTEGRE

Allumé : la mémoire contient des messages ou des messages mémo déjà écoutés.

Clignotant : la mémoire contient des documents non encore imprimés, ou des messages ou des messages mémo non encore écoutés.

Eteint : la mémoire ne contient ni documents ni messages.

MODELE DE BASE

Clignotant : la mémoire contient des documents non encore imprimés.

Eteint : la mémoire ne contient aucun document.

Témoin lumineux "erreur"

Indication d'une anomalie de fonctionnement survenue durant une émission ou une réception.

- Ejection d'un original se trouvant dans l'ADF.
- Extinction du témoin lumineux "●▲".
- Retour du télécopieur à l'état d'attente.
- Interruption de la programmation, de l'émission, de la réception ou de la copie en cours.

Afficheur

Afficheur à cristaux liquides, formé de deux lignes de 16 caractères chacune.

Affichage de messages d'aide et de messages d'erreur.

Sélection d'un numéro de téléphone ou de fax sans décrocher le combiné téléphonique.

UNIQUEMENT POUR LE MODELE AVEC REPONDEUR INTEGRE

Activation de la fonction de "téléphonie mains libres".

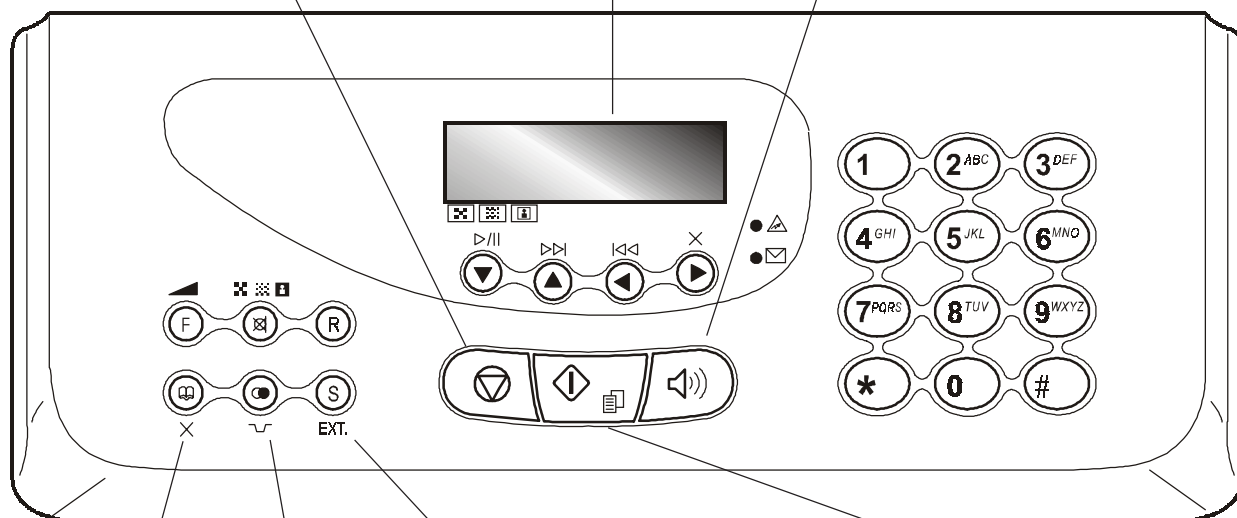

- Suivie de la pression de deux touches numériques (01-50), cette touche permet de sélectionner automatiquement (si vous avez effectué la programmation) le numéro de téléphone ou de fax associé à ces touches.
- Effacement des définitions erronées.

Si le télécopieur est connecté à un central privé :

- Si vous appuyez une fois sur cette touche avant de composer un numéro de téléphone ou de fax, vous accédez au réseau public. Si vous appuyez deux fois sur cette touche, vous accédez au réseau de l'opérateur téléphonique programmé.

Si le télécopieur est connecté au réseau public :

- Si vous appuyez sur cette touche avant de composer un numéro de téléphone ou de fax, vous accédez au réseau de l'opérateur téléphonique programmé.

- Lancement de la réception.
- Après avoir composé le numéro de fax, lancement de l'émission (uniquement si l'original est inséré dans l'ADF).
- Confirmation de la sélection des menus, sous-menus, paramètres et valeurs correspondantes, et passage à l'étape suivante.
- Lancement de la copie (uniquement si l'original est inséré dans l'ADF).

- Insertion d'une pause durant la composition directe du numéro de téléphone ou de fax.
- Visualisation de la liste des 10 derniers numéros de fax ou de téléphone composés (**appels sortants**) ou des 20 derniers numéros qui ont appelé (**appels entrants**), indépendamment de la présence ou non de l'original dans l'ADF.

OPERATIONS DE BASE POUR L'EMISSION ET LA RECEPTION

A présent que vous avez défini le nom et le numéro, vous pouvez utiliser le fax pour effectuer les opérations suivantes :

- **Emettre** des documents (avec la procédure normale, en mode différé, depuis la mémoire ou à l'aide de la méthode par dépose - Polling).
- **Recevoir** des documents (avec la procédure normale ou à l'aide de la méthode par relève - Polling).
- **Téléphoner** (voir le chapitre "Pour téléphoner").
- **Copier** des documents (voir le chapitre "Pour effectuer une copie").

EMISSION

LES ORIGINAUX QUE VOUS POUVEZ UTILISER

Dimensions

- Largeur min. 148 mm - max. 216 mm.
- Longueur min. 216 mm - max. 600 mm.

Epaisseur

- De :
- 80 g/m² (15 feuilles au maximum).
 - 60 - 90 g/m² (10 feuilles au maximum).
 - 50 - 140 g/m² (1 feuille à la fois).

Pour les **originaux différents des formats spécifiés**, vous pouvez utiliser un transparent avec verso comme porte-document.

N'UTILISEZ JAMAIS

- Du papier roulé.
- Du papier trop fin.
- Du papier déchiré.
- Du papier mouillé ou humide.
- Du papier trop petit.
- Du papier froissé.
- Du papier carbone.

En outre, pour éviter des dommages qui pourraient mettre votre fax hors-service et qui annuleraient sa garantie, n'utilisez jamais d'originaux présentant :

- Des agrafes métalliques.
- Des trombones.
- Du ruban adhésif.
- De la colle ou du correcteur liquide non sec.

Dans ces cas, copiez l'original et envoyez la copie ou utilisez un transparent avec verso.

INTRODUCTION DE L'ORIGINAL DANS L'ADF

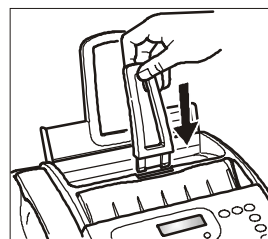

1. Insérez le support pour les originaux dans la fente correspondante, et poussez-le jusqu'à ce qu'il s'enclenche en position. Insérez l'original, **sans forcer**, dans le plateau d'introduction automatique des originaux (ADF), avec la face à émettre orientée vers le haut. Le bord inférieur de l'original est alimenté dans l'ADF, et sur la ligne supérieure, l'afficheur visualise le message suivant :

DOCUMENT PRET

Sur la ligne inférieure, l'afficheur visualise la valeur initiale du type de contraste : "NORMAL".

REGLAGE DU CONTRASTE ET DE LA RESOLUTION

Avant d'émettre un original, vous pouvez effectuer des **réglages** afin d'**optimiser** la qualité de l'impression.

REGLAGE DU CONTRASTE



Jusqu'à ce que l'afficheur visualise :

CONFIG. FAX



L'afficheur visualise :

DATE ET HEURE



L'afficheur visualise :

PARAMETRAGE



Jusqu'à ce que l'afficheur visualise :

CONTRASTE: NORM.



Pour visualiser les autres valeurs disponibles : "FONCE" et "CLAIR".



Pour confirmer votre choix.



Pour replacer le fax dans l'état d'attente initial.

Le contraste doit être choisi en fonction des critères suivants :

- **NORMAL**, si l'original **n'est ni trop clair ni trop foncé**. La ligne inférieure de l'afficheur visualise "NORMAL".
- **CLAIR**, si l'original **est particulièrement foncé**. La ligne inférieure de l'afficheur visualise "CLAIR".
- **FONCE**, si l'original **est particulièrement clair**. La ligne inférieure de l'afficheur visualise "FONCE".

REGLAGE DE LA RESOLUTION



Jusqu'à ce que l'afficheur visualise la valeur de résolution désirée.

La résolution doit être choisie en fonction des critères suivants :

- **STANDARD**, si l'original contient des **caractères facilement lisibles**. La ligne inférieure de l'afficheur visualise "une flèche" en regard du symbole "☒" imprimé sur le tableau de bord.
- **FIN**, si l'original contient des **caractères très petits ou des dessins**. La ligne inférieure de l'afficheur visualise "une flèche" en regard du symbole "☒" imprimé sur le tableau de bord.
- **DEMI-TONS**, si l'original contient des **zones grises**. La ligne inférieure de l'afficheur visualise "deux flèches" en regard des symboles "☒" et "☒" imprimés sur le tableau de bord.

EMISSION D'UN ORIGINAL

Insérez l'original dans l'ADF. Sur la ligne supérieure, l'afficheur visualise le message suivant :

DOCUMENT PRET

Sur la ligne inférieure, l'afficheur visualise la valeur initiale du type de contraste : "NORMAL".

La valeur initiale du type de résolution, non visualisée sur l'afficheur, est la suivante : ☒ (Standard).

Si vous le souhaitez, modifiez les valeurs de contraste et de résolution, en suivant les procédures décrites précédemment.

- 0-9*0000 Composez le numéro du fax du destinataire (64 chiffres au maximum) directement sur le pavé numérique du fax.



Pour lancer l'émission.

Au terme de l'émission, si celle-ci s'est bien déroulée, l'afficheur visualise pendant quelques secondes le message "EMISSION ACHEVEE".

REMARQUE

Si vous avez commis une erreur, utilisez les touches ◀▶ pour placer le curseur sur le chiffre erroné, et remplacez ce dernier par le chiffre correct. Pour supprimer complètement le numéro, appuyez sur la touche ☒.

REMARQUE

Si vous le souhaitez, pour composer le numéro, vous pouvez utiliser les procédures accélérées de numérotation : consultez les paragraphes "Programmation des numérotations rapide et abrégée", "Emission à l'aide de la numérotation rapide" et "Emission à l'aide de la numérotation abrégée".

REMARQUE

Si vous désirez interrompre l'émission en cours, appuyez sur la touche ☒ : le fax éjecte l'original de l'ADF, et retourne à l'état d'attente initial.

Si l'original à retirer est composé de plusieurs feuilles, avant d'appuyer sur la touche ☒ pour éjecter la première feuille, retirez manuellement toutes les autres.

EMISSION AVEC ECOUTE DES TONALITES DE LIGNE

Insérez l'original dans l'ADF. Sur la ligne supérieure, l'afficheur visualise le message suivant :

DOCUMENT PRET

Sur la ligne inférieure, l'afficheur visualise la valeur initiale du type de contraste : "NORMAL".

La valeur initiale du type de résolution, non visualisée sur l'afficheur, est la suivante : ☒ (Standard).

Si vous le souhaitez, modifiez les valeurs de contraste et de résolution, en suivant les procédures décrites précédemment.



Pour écouter les tonalités de ligne. L'afficheur visualise :

EN LIGNE

Dans l'angle supérieur droit, l'afficheur visualise également la durée de l'émission (exprimée en minutes et secondes).

- 0-9*0000 Composez le numéro du fax du destinataire (64 chiffres au maximum) directement sur le pavé numérique du fax.

Dès que vous entendez la tonalité du fax, appuyez sur la touche ☒ pour lancer l'émission. L'afficheur visualise le message "CONNEXION".

Au terme de l'émission, si celle-ci s'est bien déroulée, l'afficheur visualise pendant quelques secondes le message "EMISSION ACHEVEE".

EMISSION AVEC DECROCHEMENT DU COMBINE TELEPHONIQUE

Insérez l'original dans l'ADF. Sur la ligne supérieure, l'afficheur visualise le message suivant :

DOCUMENT PRET

Sur la ligne inférieure, l'afficheur visualise la valeur initiale du type de contraste : "NORMAL".

La valeur initiale du type de résolution, non visualisée sur l'afficheur, est la suivante : ☒ (Standard).

Si vous le souhaitez, modifiez les valeurs de contraste et de résolution, en suivant les procédures décrites précédemment.



Décrochez le combiné pour prendre la ligne. L'afficheur visualise :

EN LIGNE

Dans l'angle supérieur droit, l'afficheur visualise également la durée de l'émission (exprimée en minutes et secondes).

- 0-9*0000 Composez le numéro du fax du destinataire (64 chiffres au maximum) directement sur le pavé numérique du fax.

Si le fax du destinataire est prédisposé pour la **réception automatique**, vous entendrez la **tonalité du fax**.

En revanche, si le fax est prédisposé pour la **réception manuelle**, le destinataire décrochera le combiné, vous l'inviterez à appuyer sur la **touche d'envoi** de son fax, et vous entendrez ensuite la **tonalité du fax**.



Pour lancer l'émission. L'afficheur visualise le message "CONNEXION".

Au terme de l'émission, si celle-ci s'est bien déroulée, l'afficheur visualise pendant quelques secondes le message "EMISSION ACHEVEE".

RAPPEL AUTOMATIQUE

Si la connexion a échoué à cause d'une anomalie de ligne ou parce que le numéro du correspondant est occupé, le fax **répète automatiquement et jusqu'à trois fois** la composition du numéro.

SELECTION AUTOMATIQUE D'UN INDICATIF FREQUEMMENT UTILISE

Le fax vous permet de mémoriser un indicatif fréquemment utilisé (indicatif international, indicatif d'accès au réseau d'un autre opérateur téléphonique, etc.).

F Jusqu'à ce que l'afficheur visualise :

INSTALLATION





Jusqu'à ce que l'afficheur visualise :

AUTRE RESEAU: OUI



L'afficheur visualise :



ENTRER NOM:

2^{AB} **9^{WXYZ}** Frappez le nom de la zone ou de l'opérateur téléphonique et appuyez ensuite sur la touche , ou confirmez le nom déjà existant en appuyant directement sur la touche .

L'afficheur visualise :

COMP. INDICATIF:



[0 - 9]:

0 **9^{WXYZ}** Frappez le nouvel indicatif (6 chiffres au maximum) et appuyez ensuite sur la touche , ou confirmez l'indicatif déjà existant en appuyant directement sur la touche .

L'afficheur visualise :

ENTREZ ACRONYME:

[A - Z]:

2^{AB} **9^{WXYZ}** Frappez l'acronyme d'identification de l'indicatif (1 caractère) et appuyez ensuite sur la touche , ou confirmez l'acronyme déjà existant en appuyant directement sur la touche .

Pour replacer le fax dans l'état d'attente initial.

REMARQUE

Pour sélectionner automatiquement cet indicatif, avant de composer le numéro du correspondant, appuyez sur la tou-

che .

Si le fax est connecté à une ligne privée (PBX), appuyez deux fois sur la touche  avant de composer le numéro du correspondant. Dans les deux cas, l'original doit être inséré dans l'ADF.

EMISSION D'UN ORIGINAL A UNE HEURE PREDEFINIE (EMISSION DIFFEREE)

Cette fonction permet d'éviter les inconvénients liés au **décalage horaire** lorsque le destinataire se trouve à des milliers de kilomètres de distance, et permet également de **profiter des tarifs réduits** en choisissant des tranches horaires pendant lesquelles les lignes sont le moins encombrées.

Insérez l'original dans l'ADF. Sur la ligne supérieure, l'afficheur visualise le message suivant :

DOCUMENT PRET

Sur la ligne inférieure, l'afficheur visualise la valeur initiale du type de contraste : "NORMAL".

La valeur initiale du type de résolution, non visualisée sur l'afficheur, est la suivante :  (Standard).

Si vous le souhaitez, modifiez les valeurs de contraste et de résolution, en suivant les procédures décrites précédemment.

F Jusqu'à ce que l'afficheur visualise :

EMIS. DIFFEREE



L'afficheur visualise :

INTRODUIRE HEURE

HH:MM



0 **9^{WXYZ}** Frappez l'heure à laquelle vous désirez effectuer l'émission : par exemple "16:50".



L'afficheur visualise :

COMPOSER N° FAX

NUM/RAPIDE/ABREG



0 **9^{WXYZ}** Composez le numéro du destinataire dans l'un des modes prévus : directement sur le pavé numérique du fax, ou à l'aide des touches de numérotation rapide ou des codes de numérotation abrégée (consultez le paragraphe "**Programmation des numérotations rapide et abrégée**").



Pour confirmer la programmation. L'afficheur visualise pendant quelques secondes le message "EMIS. PROGRAM-MEE", et il visualise ensuite :

AUTOMAT. 00

EMIS. H: 16:50

REMARQUE

Pour annuler la programmation de l'émission différée, retirez l'original de l'ADF ou appuyez sur la touche .

REMARQUE

En cas de **coupure de courant**, l'émission différée programmée est annulée.

MODIFICATION/ANNULATION D'UNE EMISSION DIFFEREE DEJA PROGRAMMEE

F Jusqu'à ce que l'afficheur visualise :

EMIS. DIFFEREE



L'afficheur visualise :

DEJA ENREGISTREE



L'afficheur visualise :

MODIF. PARAM. ?

Pour annuler l'émission précédemment programmée, appuyez sur les touches ◀▶ : l'afficheur visualise le message "ANNULER CONFIG.?". Ensuite, appuyez sur la touche

pour confirmer l'annulation. Le fax retourne automatiquement à l'état d'attente initial.

En revanche, si vous désirez modifier l'heure d'exécution de l'émission ou le numéro du destinataire, suivez la procédure décrite ci-dessous :



L'afficheur visualise :

INTRODUIRE HEURE

16:50



Frappez la nouvelle heure et confirmez-la en appuyant sur la touche , ou confirmez l'heure déjà programmée en appuyant directement sur la touche .

L'afficheur visualise :

COMPOSER NUMERO

Si vous désirez restaurer l'heure courante, appuyez sur la touche , sur la touche , et suivez la procédure décrite ci-dessous.



Frappez le nouveau numéro et confirmez-le en appuyant sur la touche , ou confirmez le numéro déjà programmé en appuyant directement sur la touche .

L'afficheur visualise :

AUTOMAT. OO

EMIS. H: 18:00



Jusqu'à ce que l'afficheur visualise :

EMIS. DEPUIS MEM.



Le fax commence à mémoriser l'original. Au terme de la mémorisation, l'afficheur visualise pendant quelques secondes le message "DOC. N° XXX", et il visualise ensuite :

INTRODUIRE HEURE

HH:MM



Frappez l'heure à laquelle vous désirez effectuer l'émission, par exemple "16:50", et appuyez ensuite sur la touche , ou appuyez sur la touche pour confirmer l'heure courante. L'afficheur visualise :

COMPOSER N° FAX

NUM/RAPIDE/ABREG



Composez le numéro du destinataire dans l'un des modes prévus : directement sur le pavé numérique du fax, ou à l'aide des touches de numérotation rapide ou des codes de numérotation abrégée (consultez le paragraphe "Programmation des numérotations rapide et abrégée").



Le fax vous invite à introduire un autre numéro :

COMPOSER N° FAX

NUM/RAPIDE/ABREG

Si vous désirez émettre l'original à plusieurs destinataires, répétez les deux points précédents pour chaque destinataire, et appuyez ensuite sur la touche pour terminer la procédure.

En revanche, si vous ne désirez émettre l'original qu'à un seul destinataire, appuyez directement sur la touche sans introduire d'ultérieurs numéros. Au terme de la procédure, l'afficheur visualise :

AUTOMAT. OO

EMIS. DEPUIS MEM.

REMARQUE

En cas de **coupage de courant**, l'émission depuis la mémoire programmée est annulée.

ÉMISSION D'UN ORIGINAL A PLUSIEURS DESTINATAIRES

Notre fax est doté d'une **mémoire** qui vous **permet d'émettre** un original à **une heure prédéfinie** (émission différée), et d'**émettre** un original à **plusieurs destinataires** (multidiffusion, à 10 destinataires au maximum). Consultez le paragraphe ci-dessous, "Émission d'un original depuis la mémoire".

ÉMISSION D'UN ORIGINAL DEPUIS LA MEMOIRE

Insérez l'original dans l'ADF. Sur la ligne supérieure, l'afficheur visualise le message suivant :

DOCUMENT PRET

Sur la ligne inférieure, l'afficheur visualise la valeur initiale du type de contraste : "NORMAL".

La valeur initiale du type de résolution, non visualisée sur l'afficheur, est la suivante : (Standard).

Si vous le souhaitez, modifiez les valeurs de contraste et de résolution, en suivant les procédures décrites précédemment.

MODIFICATION/REPETITION/ANNULATION D'UNE EMISSION DEPUIS LA MEMOIRE DEJA PROGRAMMEE



Jusqu'à ce que l'afficheur visualise :

EMIS. DEPUIS MEM.



L'afficheur visualise :

DEJA ENREGISTREE



L'afficheur visualise :

IMPR. CONFIG.?



Pour visualiser les autres options disponibles : "MODIF. PARAM.?" ou "ANNULER CONFIG.?".



Pour confirmer votre choix.

IMPR. CONFIG.? : pour imprimer les paramètres relatifs à l'émission depuis la mémoire. Au terme de l'impression, le fax retourne automatiquement à l'état d'attente initial.

ANNULER CONFIG.? : pour annuler la programmation. Le fax retourne à l'état d'attente initial.

MODIF. PARAM.? : pour modifier le numéro du destinataire ou l'heure d'exécution de l'émission. L'afficheur visualise :

INTRODUIRE HEURE

HH:MM

Effectuez ensuite les opérations décrites dans les trois derniers points de la procédure "**Emission d'un original depuis la mémoire**".

RECEPTION

Sur votre fax, vous pouvez programmer **quatre modes distincts** de réception des documents :

- **Réception manuelle** : ce mode de réception est indiqué lorsque vous êtes **présent** et que vous pouvez répondre personnellement aux appels.
- **Réception automatique** : ce mode de réception convient si vous êtes **absent**, mais que vous désirez tout de même recevoir des documents. Il s'agit du mode de réception prédéfini sur le fax.
- **Réception automatique avec reconnaissance du type d'appel** : dans ce mode de réception, après un certain nombre de sonneries (la valeur prédéfinie est 2 sonneries), le fax se connecte à la ligne téléphonique et peut reconnaître si l'appel provient d'un fax ou d'un téléphone.
- **Réception avec répondeur automatique** : dans ce type de réception, le répondeur reçoit l'appel, enregistre le message éventuel de l'interlocuteur et, si ce dernier désire vous transmettre un document, permet au fax de le recevoir.

CHOIX DU MODE DE RECEPTION

 Jusqu'à ce que l'afficheur visualise :

MODE RECEPTION



L'afficheur visualise :

AUTOMAT. 00



Pour visualiser les autres options disponibles : "MANUELLE", "FAX/TEL." et "REP./FAX". Pour le modèle avec **répondeur automatique intégré**, ce message n'est visualisé que si vous avez enregistré l'annonce 1 (consultez le chapitre "**Le répondeur automatique**").



Pour confirmer la programmation.



Pour replacer le fax dans l'état d'attente initial.

FONCTIONNEMENT DES DIFFERENTS MODES DE RECEPTION

RECEPTION MANUELLE



Dès que le téléphone sonne, décrochez le combiné pour prendre la ligne. L'afficheur visualise :

APPEL TEL.



Lorsque vous entendez la tonalité du fax ou lorsque l'interlocuteur vous invite à recevoir. L'afficheur visualise :

CONNEXION



Raccrochez le combiné.

Le fax commence à recevoir, et l'afficheur visualise des informations sur la réception en cours, comme le numéro du fax de l'interlocuteur ou, s'il a été programmé, son nom.

Au terme de la réception, l'afficheur visualise pendant quelques secondes le message "RECEPT.ACHEVEE", et il visualise ensuite l'état d'attente initial.

RECEPTION AUTOMATIQUE

Après deux sonneries, le fax se prépare à recevoir. La réception se déroule comme indiqué pour la réception manuelle.

RECEPTION AUTOMATIQUE AVEC RECONNAISSANCE DU TYPE D'APPEL

Dans ce mode de réception, le comportement du fax dépend de la provenance de l'appel :

- Si l'appel provient d'un autre fax, après deux sonneries, votre fax se prépare automatiquement à recevoir.
- Si l'appel provient d'un téléphone, après deux sonneries, votre fax émet un signal sonore pendant 20 secondes et l'afficheur visualise "DECROCHER LE TEL". Si vous ne décrochez pas le combiné dans les 20 secondes, votre fax se prépare automatiquement à recevoir.

Si vous décrochez le combiné avant que le fax ne se connecte à la ligne téléphonique, et si vous entendez les tonalités de ligne, appuyez sur la touche  et raccrochez le combiné.

RECEPTION AVEC REPONDEUR AUTOMATIQUE

Pour le modèle avec **répondeur automatique intégré**, consultez le chapitre correspondant.

En revanche, si vous disposez d'un **répondeur automatique externe**, vous devez vous assurer que le nombre de sonneries après lesquelles le répondeur répond à l'appel est inférieur au nombre de sonneries programmé sur le fax (consultez le paragraphe "**Modification du nombre de sonneries**", du chapitre "**Opérations plus sophistiquées**").

REMARQUE

Pour interrompre une réception en cours (quel que soit son type), appuyez sur la touche . Le fax retourne à l'état d'attente initial.

PROGRAMMATION DES NUMEROTATIONS

RAPIDE ET ABREGEE

Le fax peut également effectuer des procédures **accélérées de numérotation**, telles que la **numérotation rapide** et la **numérotation abrégée** (pour utiliser ces numérotations, vous devez programmer le fax de façon adéquate).

LA NUMEROTATION RAPIDE

Vous pouvez **associer** à chacune des 10 touches numériques (0 - 9) un **numéro de fax** ou un **numéro de téléphone** et un **nom**, qui seront automatiquement sélectionnés lorsque vous appuierez sur la touche correspondante pendant plus d'une seconde.

 F

Jusqu'à ce que l'afficheur visualise :

CONFIG. FAX



L'afficheur visualise :

DATE ET HEURE

 F

Jusqu'à ce que l'afficheur visualise :

NUMEROT. RAPIDE



L'afficheur visualise :

PROG. NUM. RAPIDE

TOUCHE: 0-9

 0  9

Appuyez sur la touche numérique à laquelle vous désirez associer le numéro de téléphone ou de fax (par exemple  1). L'afficheur visualise :



1:NUMERO TEL.

Si un numéro de téléphone ou de fax a déjà été mémorisé, l'afficheur le visualise.

 0  9

Composez le numéro de téléphone ou de fax du correspondant (64 chiffres au maximum), directement sur le pavé numérique du fax.



Si vous avez commis une erreur, placez le curseur sur le chiffre erroné, à l'aide des touches  , et remplacez-le par le chiffre correct.



Pour effacer complètement le numéro.

Si le fax est connecté à une ligne privée (PBX), accédez au réseau public en appuyant sur la touche  avant de composer le numéro. L'afficheur visualise la lettre "E" (externe).



Pour confirmer la programmation. L'afficheur visualise :



1:NOM

Si un nom a déjà été mémorisé, l'afficheur le visualise.

 2-9  9

Entrez le nom du correspondant (16 caractères au maximum) : la procédure est identique à celle d'introduction de votre propre nom (consultez le paragraphe "**Définition du nom et du numéro de fax**", du chapitre "**Opérations indispensables pour une correcte utilisation**").



Si vous avez commis une erreur, placez le curseur sur le caractère erroné, à l'aide des touches  , et remplacez-le par le caractère correct.





Pour effacer complètement le nom.



Pour confirmer la programmation. L'afficheur visualise :

PROGR. AUTRE: OUI

A ce niveau, vous pouvez soit **interrompre** la procédure en appuyant sur la touche , soit **programmer** une **autre touche de numérotation rapide** en appuyant sur la touche  et en répétant la procédure à partir des points concernant l'introduction du numéro et du nom du correspondant.

LA NUMEROTATION ABREGEE

Vous pouvez **associer** à des **codes (01-50)** des **numéros de fax** ou des **numéros de téléphone** et des **noms supplémentaires**, qui seront automatiquement sélectionnés lorsque vous appuierez sur la touche  et que vous frapperez le code correspondant.

Exécutez les deux premiers points de la procédure relative à la **numérotation rapide**, et effectuez ensuite les opérations suivantes :

 F

Jusqu'à ce que l'afficheur visualise :

NUMEROT. ABREGEE





L'afficheur visualise :

NUM. ABREGEE

{01-50}:

 0  9

Frappiez le code de numérotation abrégée auquel vous désirez associer le numéro de téléphone ou de fax (par exemple  0  1). L'afficheur visualise :

01:NUMERO TEL.

A ce niveau, suivez la procédure du paragraphe "**La numérotation rapide**", à partir des points concernant l'introduction du numéro et du nom du correspondant.

R E M A R Q U E

Si vous le souhaitez, vous pouvez imprimer les informations enregistrées dans les **10 touches de numérotation rapide** et les **50 codes de numérotation abrégée** (consultez le paragraphe "**Impression des rapports et des listes**" plus loin dans ce chapitre).

MODIFICATION D'UNE TOUCHE DE NUMEROTATION RAPIDE OU D'UN CODE DE NUMEROTATION ABREGEE

Suivez les procédures concernant la numérotation rapide ou la numérotation abrégée jusqu'à ce que l'afficheur visualise :

- Pour la numérotation rapide

1:NUMERO TEL.

- Pour la numérotation abrégée

01:NUMERO TEL.

 0  9

Frappiez le nouveau numéro de téléphone ou de fax directement sur le pavé numérique (64 chiffres au maximum), ou appuyez sur la touche  et frappez le nouveau numéro.



Pour confirmer la programmation. L'afficheur visualise :

1:NOM

ou bien

01:NOM

Frappiez le nouveau nom (16 caractères au maximum), ou appuyez sur la touche  et frappez le nouveau nom.



Pour confirmer la programmation.



Pour replacer le fax dans l'état d'attente initial.

ÉMISSION A L'AIDE DE LA NUMÉROTATION RAPIDE



Insérez l'original dans l'ADF. Sur la ligne supérieure, l'afficheur visualise le message suivant :

DOCUMENT PRET

Sur la ligne inférieure, l'afficheur visualise la valeur initiale du type de contraste : "NORMAL".

La valeur initiale du type de résolution, non visualisée sur l'afficheur, est la suivante :  (Standard).

Si vous le souhaitez, modifiez les valeurs de contraste et de résolution (consultez le paragraphe "**Réglage du contraste et de la résolution**").

  Appuyez pendant plus d'une seconde sur la touche numérique désirée (par exemple ). L'afficheur visualise le numéro de fax associé à cette touche. Si vous avez également programmé un nom, l'afficheur le visualise.

Au terme de la numérotation, l'émission est exécutée normalement.

ÉMISSION A L'AIDE DE LA NUMÉROTATION ABRÉGÉE

Insérez l'original dans l'ADF. Sur la ligne supérieure, l'afficheur visualise le message suivant :

DOCUMENT PRET





Sur la ligne inférieure, l'afficheur visualise la valeur initiale du type de contraste : "NORMAL".

La valeur initiale du type de résolution, non visualisée sur l'afficheur, est la suivante :  (Standard).

Si vous le souhaitez, modifiez les valeurs de contraste et de résolution (consultez le paragraphe "**Réglage du contraste et de la résolution**").

 L'afficheur visualise :

CARNET ADRESSES
CODE DU < >

  Composez le code de numérotation abrégée désiré (par exemple  ). L'afficheur visualise le numéro de fax associé à ce code. Si vous avez également programmé un nom, l'afficheur le visualise.

Au terme de la numérotation, l'émission est exécutée normalement.

ÉMISSION A L'AIDE DES NUMÉROTATIONS RAPIDE ET ABRÉGÉE APRES CONSULTATION DU CARNET D'ADRESSES

Si **vous ne vous souvenez plus** de la touche de numérotation rapide ou du code de numérotation abrégée associé à un numéro de fax particulier, **vous pouvez tout de même lancer une émission**, en consultant le carnet d'adresses de la façon suivante :

Insérez l'original dans l'ADF. Sur la ligne supérieure, l'afficheur visualise le message suivant :

DOCUMENT PRET



Sur la ligne inférieure, l'afficheur visualise la valeur initiale du type de contraste : "NORMAL".

La valeur initiale du type de résolution, non visualisée sur l'afficheur, est la suivante :  (Standard).

Si vous le souhaitez, modifiez les valeurs de contraste et de résolution (consultez le paragraphe "**Réglage du contraste et de la résolution**").

L'afficheur visualise :

CARNET ADRESSES
CODE DU < >

  Pour rechercher le numéro de fax ou le nom du correspondant auquel vous désirez émettre l'original.

  Pour lancer l'émission.

ÉMISSION APRES RAPPEL D'UN DES 20 DERNIERS NUMEROS ENTRANTS OU D'UN DES 10 DERNIERS NUMEROS SORTANTS

Insérez l'original dans l'ADF. Sur la ligne supérieure, l'afficheur visualise le message suivant :

DOCUMENT PRET



Sur la ligne inférieure, l'afficheur visualise la valeur initiale du type de contraste : "NORMAL".

La valeur initiale du type de résolution, non visualisée sur l'afficheur, est la suivante :  (Standard).





Si vous le souhaitez, modifiez les valeurs de contraste et de résolution (consultez le paragraphe "**Réglage du contraste et de la résolution**").

 L'afficheur visualise :

APPELS ENTRANTS

  Pour visualiser l'autre option disponible : "APPELS SORTANTS".

  Pour confirmer votre choix.

  Appuyez sur les touches   pour rechercher, dans la liste des 20 derniers appels entrants ou des 10 derniers appels sortants, le numéro de fax ou le nom du correspondant auquel vous désirez émettre l'original.

  Pour lancer l'émission.

IMPRESSION DES RAPPORTS ET DES LISTES

LES RAPPORTS

Les rapports imprimés par le fax vous offrent la possibilité de vérifier le résultat de toutes les opérations effectuées (émissions et réceptions), le volume des documents gérés et d'autres informations importantes.

Le fax imprime les rapports suivants :

- **Rapport de coupure de secteur** : ce rapport est **toujours imprimé de façon automatique, et si la mémoire contient des documents**, à la suite d'une **coupure de secteur**.

Au rétablissement des conditions de fonctionnement, le fax imprime automatiquement un rapport indiquant le nombre des pages perdues (c'est-à-dire les pages qui étaient contenues dans la mémoire avant la coupure de secteur). Dans ce cas, nous vous conseillons d'imprimer le journal d'activités, pour identifier le numéro ou le nom de la personne qui vous a envoyé les documents perdus.

- **Journal d'activités** : ce rapport contient des informations sur les **42 dernières opérations** effectuées (émissions et réceptions). Le fax conserve ces informations en mémoire, et les **imprime** soit **automatiquement** après la trente-deuxième opération, soit **sur votre demande**.
- **Rapport de dernière émission** : ce rapport contient des informations concernant la **dernière émission**, et peut être **imprimé**, par l'intermédiaire d'une programmation adéquate, soit **automatiquement** au terme de chaque émission, soit **uniquement sur votre demande**.
- **Rapport de non émission** : ce rapport contient des informations sur la **dernière émission**, mais il n'est **imprimé de façon automatique que si l'émission a échoué**. Le fax est prédisposé pour l'impression automatique de ce type de rapport. Pour désactiver cette impression, consultez le paragraphe correspondant.
- **Rapport de dernière multidiffusion** : ce rapport contient des informations concernant la **dernière multidiffusion**, et peut être **imprimé**, par l'intermédiaire d'une programmation adéquate, soit **automatiquement** au terme de chaque multidiffusion, soit **uniquement sur votre demande**.

INTERPRETATION DES RAPPORTS

• Act.n°	Numéro progressif des transactions effectuées (émissions et réceptions).
• Type	Type d'activité : EMISSION ou EMIS. DEPOSE pour l'émission. RECEPTION ou RELEVÉ REC. pour la réception.
• Numéro composé	Numéro du fax du correspondant.
• Nom	Nom du correspondant que vous avez appelé. Ce nom n'est imprimé que si vous l'avez mémorisé dans les touches de numérotation rapide ou dans les codes de numérotation abrégée. Ce champ n'apparaît pas dans le journal d'activités.
• Identif. destinataire	Numéro (et éventuellement nom) du correspondant. Ce numéro correspond au numéro que vous avez composé uniquement si le destinataire a programmé correctement son numéro de fax. Dans le cas contraire, le numéro peut être différent ou peut même ne pas être imprimé.
• Date/heure	Date et heure auxquelles la transaction a été effectuée.
• Durée	Durée de la transaction (en minutes et secondes).
• Pages	Nombre total des pages émises/reçues.
• Résul.	Résultat de la transaction : - OK : si la transaction a réussi. - CODE D'ERREUR XX : si l'opération a échoué à cause du problème indiqué par le code d'erreur (consultez le paragraphe " Les codes d'erreur ", du chapitre " Problèmes et solutions ").

ACTIVATION/DESACTIVATION DE L'IMPRESSION AUTOMATIQUE DES RAPPORTS D'EMISSION ET DE NON EMISSION



- [F] Jusqu'à ce que l'afficheur visualise :
CONFIG. FAX
- [↓] [☰] L'afficheur visualise :
DATE ET HEURE
- [F] L'afficheur visualise :
PARAMETRAGE
- [↓] [☰] Jusqu'à ce que l'afficheur visualise :
NON EMIS.:RAPPORT
- [◀] [▶] Pour visualiser les autres options disponibles : "RAPPORT EMI.:OUI" et "RAPPORT EMI.:NON".
NON EMIS.:RAPPORT : le fax n'imprimera automatiquement un rapport qu'après chaque émission échouée.
RAPPORT EMI.:OUI : le fax imprimera automatiquement un rapport au terme de chaque émission (indépendamment de son résultat).
RAPPORT EMI.:NON : le fax n'imprimera aucun rapport.
- [↓] [☰] Pour confirmer votre choix.
- [⏪] [⏩] Pour replacer le fax dans l'état d'attente initial.

ACTIVATION/DESACTIVATION DE L'IMPRESSION AUTOMATIQUE DU RAPPORT DE MULTIDIFFUSION



- [F] Jusqu'à ce que l'afficheur visualise :
CONFIG. FAX
- [↓] [☰] L'afficheur visualise :
DATE ET HEURE
- [F] L'afficheur visualise :
PARAMETRAGE
- [↓] [☰] Jusqu'à ce que l'afficheur visualise :
RAP. MULTID.: OUI
- [◀] [▶] Pour visualiser l'autre option disponible : "RAP. MULTID.: NON".
- [↓] [☰] Pour confirmer votre choix.
- [⏪] [⏩] Pour replacer le fax dans l'état d'attente initial.



ACTIVATION/DESACTIVATION DE L'IMPRESSION AUTOMATIQUE DES INFORMATIONS CONCERNANT L'EMISSION DIFFEREE

 Jusqu'à ce que l'afficheur visualise :
CONFIG. FAX

  L'afficheur visualise :
DATE ET HEURE

 L'afficheur visualise :
PARAMETRAGE

  Jusqu'à ce que l'afficheur visualise :
LISTE DIFF.: OUI



  Pour visualiser l'autre option disponible : "LISTE DIFF.: NON".



  Pour confirmer votre choix.

 Pour replacer le fax dans l'état d'attente initial.

IMPRESSION SUR DEMANDE DU RAPPORT D'EMISSION, DU JOURNAL D'ACTIVITES, DU RAPPORT DE MULTIDIFFUSION ET DU RAPPORT D'IDENTIFICATION DES APPELANTS

 Jusqu'à ce que l'afficheur visualise :
IMPR. RAPPORT

  L'afficheur visualise :
RAPP. DERN. EMI.

  Pour visualiser les autres options disponibles : "RAP. DERN. MULT.", "JOURNAL ACTIVITE", "LISTE APPELANTS" et "PAS D'IMPRESSION".

  Pour confirmer votre choix.

Au terme de l'impression, le fax retourne automatiquement à l'état d'attente initial.

R E M A R Q U E

Si vous choisissez "PAS D'IMPRESSION", appuyez sur la touche  pour replacer le fax dans l'état d'attente initial.

LES LISTES

Vous pouvez à tout moment obtenir une **impression des listes complètes des paramètres d'installation et de configuration**, ainsi qu'une **impression des données enregistrées** dans les **touches de numérotation rapide** et les **codes de numérotation abrégée**.



L'impression des listes des paramètres d'installation et de configuration vous permet d'obtenir un compte rendu mis à jour des valeurs prédéfinies et des valeurs que vous avez programmé pour adapter le fax à vos exigences.



IMPRESSION DE LA LISTE DES PARAMETRES D'INSTALLATION ET DE LA LISTE DES NUMEROS EXCLUS

 Jusqu'à ce que l'afficheur visualise :
INSTALLATION

  L'afficheur visualise :
CONFIG. LIGNE TEL

 Jusqu'à ce que l'afficheur visualise :
IMPR. INSTALL.

  L'afficheur visualise :
IMPR. INSTALL.

  Pour visualiser les autres options disponibles : "IMPR.: N° EXCLUS" et "QUITTER MENU".



  Pour confirmer votre choix.

R E M A R Q U E

Si vous avez choisi "IMPR. INSTALL." ou "IMPR.: N° EXCLUS", au terme de l'impression, le fax retourne automatiquement à l'état d'attente initial. Si vous avez choisi "QUITTER MENU", appuyez sur la touche  pour replacer le fax dans l'état d'attente initial.



IMPRESSION DE LA LISTE DES PARAMETRES DE CONFIGURATION ET DES DONNEES RELATIVES A LA NUMEROTATION RAPIDE ET A LA NUMEROTATION ABREGEE

 Jusqu'à ce que l'afficheur visualise :
CONFIG. FAX

  L'afficheur visualise :
DATE ET HEURE

 Jusqu'à ce que l'afficheur visualise :
IMPR. CONFIG.

  L'afficheur visualise :
PARAMETRES: OUI

  Pour visualiser les autres options disponibles : "NUM. RAPIDE: OUI", "NUM. ABREGEE: OUI" et "IMPRESSION: NON".

  Pour confirmer votre choix.

Au terme de l'impression, le fax retourne automatiquement à l'état d'attente initial.

R E M A R Q U E

Si vous choisissez "IMPRESSION: NON", appuyez sur la touche  pour replacer le fax dans l'état d'attente initial.

Lorsque vous prenez la ligne **en décrochant le combiné**, vous pouvez bénéficier de toutes les fonctions communes aux appareils téléphoniques traditionnels disponibles sur le marché.

Parmi ces fonctions, nous pouvons mentionner la fonction **R** (REGISTER RECALL, activée à l'aide de la touche **(R)**) qui vous permet d'accéder aux services spéciaux offerts par l'administrateur du réseau téléphonique.

Vous pouvez également bénéficier des fonctions suivantes :

- Appeler un correspondant à l'aide des procédures de numérotation rapides programmées (consultez les paragraphes "**Téléphoner à l'aide de la numérotation rapide**" et "**Téléphoner à l'aide de la numérotation abrégée**").
- **Suspendre momentanément une conversation téléphonique** en appuyant sur la touche **(ATTENTE)**. Pour reprendre la conversation, appuyez de nouveau sur cette touche.
- Activer la fonction de "**téléphonie mains libres**" (**uniquement sur le modèle avec répondeur automatique intégré**), en appuyant sur la touche **(Mains libres)** avant ou pendant une conversation téléphonique. Cette fonction se révèle utile si vous souhaitez que d'autres personnes participent à la conversation.
- **Empêcher**, durant une **conversation téléphonique "mains libres"**, que le **correspondant écoute la conversation (uniquement sur le modèle avec répondeur automatique intégré)**. Pour activer cette fonction, appuyez sur la touche **(ATTENTE)** durant la conversation. Pour réactiver l'écoute de la part du correspondant, appuyez de nouveau sur cette touche.

TELEPHONER A L'AIDE DE LA NUMEROTATION RAPIDE

N'insérez aucun original dans l'ADF.

(0-9) Appuyez pendant plus d'une seconde sur la touche numérique désirée (par exemple **(1)**). L'afficheur visualise le numéro de téléphone associé à cette touche (consultez le paragraphe "**Programmation des numérotations rapide et abrégée**", du chapitre "**Opérations de base pour l'émission et la réception**"). Si vous avez également programmé un nom, l'afficheur le visualise.



Au terme de la numérotation, si le correspondant est libre, décrochez le combiné pour converser. La durée de la conversation, exprimée en minutes et secondes, est visualisée dans l'angle supérieur droit de l'afficheur.

REMARQUE

Pour activer la fonction de "téléphonie mains libres", après avoir décroché le combiné, appuyez sur la touche **(Mains libres)**. L'afficheur visualise :

RACCROCHER

TELEPHONER A L'AIDE DE LA NUMEROTATION ABREGEE

N'insérez aucun original dans l'ADF.



Décrochez le combiné pour prendre la ligne, ou appuyez sur la touche **(Mains libres)** pour activer la fonction de "téléphonie mains libres". L'afficheur visualise :

EN LIGNE

Dans l'angle supérieur droit, l'afficheur visualise également la durée de la conversation (exprimée en minutes et secondes).



L'afficheur visualise :

APPEL TEL.

CODE DU <>



Composez le code de numérotation abrégée désiré (par exemple **(0)(1)**). L'afficheur visualise le numéro de téléphone associé à ce code (consultez le paragraphe "**Programmation des numérotations rapide et abrégée**", du chapitre "**Opérations de base pour l'émission et la réception**"). Si vous avez également programmé un nom, l'afficheur le visualise.

Au terme de la numérotation, si le correspondant est libre, vous pouvez commencer à converser.

TELEPHONER APRES CONSULTATION DU CARNET D'ADRESSES

N'insérez aucun original dans l'ADF.



Décrochez le combiné pour prendre la ligne, ou appuyez sur la touche **(Mains libres)** pour activer la fonction de "téléphonie mains libres". L'afficheur visualise :

EN LIGNE

Dans l'angle supérieur droit, l'afficheur visualise également la durée de la conversation (exprimée en minutes et secondes).



L'afficheur visualise :

APPEL TEL.

CODE DU <>



Pour rechercher le numéro de téléphone ou le nom du correspondant auquel vous désirez téléphoner.



Pour lancer la numérotation.

Au terme de la numérotation, si le correspondant est libre, vous pouvez commencer à converser.

**RAPPELER L'UN DES 20 DERNIERS NUMEROS
ENTRANTS OU L'UN DES 10 DERNIERS
NUMEROS SORTANTS**

N'insérez aucun original dans l'ADF.



Décrochez le combiné pour prendre la ligne, ou appuyez sur la touche  pour activer la fonction de "téléphonie mains libres". L'afficheur visualise :

EN LIGNE

Dans l'angle supérieur droit, l'afficheur visualise également la durée de la conversation (exprimée en minutes et secondes).



L'afficheur visualise :

APPELS ENTRANTS



Pour visualiser l'autre option disponible : "APPELS SORTANTS".



Pour confirmer votre choix.



Pour rechercher, dans la liste des 20 derniers appels entrants ou des 10 derniers appels sortants, le numéro de téléphone ou le nom du correspondant auquel vous désirez téléphoner.



Pour lancer la numérotation.

Au terme de la numérotation, si le correspondant est libre, vous pouvez commencer à converser.

LES ORIGINAUX QUE VOUS POUVEZ COPIER

Avant d'effectuer une copie, assurez-vous que l'original respecte les caractéristiques indiquées dans le paragraphe "**Les originaux que vous pouvez utiliser**", de la section "**Emission**" du chapitre "**Opérations de base pour l'émission et la réception**".

EXECUTION D'UNE COPIE

Vous pouvez également utiliser votre fax comme un **photocopieur**. La qualité de la reproduction obtenue dépend du type de copie désiré, "**Copie normale**" ou "**Copie de haute qualité**", et des valeurs de **contraste** et de **résolution** sélectionnées avant l'exécution de la copie.

Le type de **contraste** doit être choisi en fonction des critères suivants :

- **NORMAL**, si l'original **n'est ni trop clair ni trop foncé**.
- **CLAIR**, si l'original **est particulièrement foncé**.
- **FONCE**, si l'original **est particulièrement clair**.

Le type de **résolution** doit être choisi en fonction des critères suivants :

- **TEXTE**, si l'original contient **du texte facilement lisible** ou **des graphiques simples**.
- **PHOTO**, si l'original contient **des zones grises**.

Insérez l'original dans l'ADF. Sur la ligne supérieure, l'afficheur visualise :

DOCUMENT PRET

Sur la ligne inférieure, l'afficheur visualise la valeur initiale du contraste : "NORMAL".



L'afficheur visualise les valeurs initiales de la reproduction, du contraste et de la résolution : respectivement, 100%, NORMAL et TEXTE.



L'afficheur visualise :

COPIE: HTE QUAL.



Pour visualiser l'autre option disponible : "COPIE: NORMAL".



Pour confirmer la programmation. L'afficheur visualise :

ZOOM: 100%



Pour choisir les autres valeurs de reproduction disponibles : "140%", "70%" ou "50%".



Pour confirmer la programmation. L'afficheur visualise :

CONTRASTE: NORM.





Pour visualiser les autres types de contraste disponibles : "CONTRASTE:CLAIR" ou "CONTRASTE:FONCE".





Pour confirmer la programmation. L'afficheur visualise les valeurs que vous venez de sélectionner. Vous devez encore choisir le type de résolution et le nombre de copies à effectuer :



Pour choisir le type de résolution désiré : "TEXTE" ou "PHOTO".

Pour n'effectuer qu'une seule copie, appuyez directement sur la touche . Sinon, frappez le nombre de copies désiré (9 au maximum), avant d'appuyer sur la touche . Le fax mémorise une par une les pages composant l'original, et il effectue ensuite les copies.

REMARQUE

Pour interrompre la copie en cours, appuyez deux fois sur la touche  : à la première pression, le fax éjecte l'original de l'ADF, et à la seconde, il retourne à l'état d'attente initial. Si le document à retirer est composé de plusieurs feuilles, avant d'appuyer sur la touche  pour éjecter la première, soulevez le tableau de bord et retirez manuellement toutes les autres feuilles.

LE REPONDEUR AUTOMATIQUE

Si vous avez acheté le modèle doté d'un **répondeur automatique intégré**, vous pouvez bénéficier de toutes les fonctions offertes par les répondeurs automatiques externes.

Par conséquent, vous pouvez effectuer les opérations suivantes :

- **Enregistrer des annonces**, qui seront **automatiquement re-produites** en votre absence pour inviter vos correspondants à laisser un message ou à rappeler.
- **Enregistrer des messages mémo.**
- **Ecouter les annonces.**
- **Remplacer les annonces.**
- **Enregistrer les messages** laissés par vos correspondants en votre absence, de façon à éviter la perte des **appels** qui vous sont adressés.
- **Ecouter les messages mémo et les messages enregistrés.**
- **Effacer les messages mémo et les messages enregistrés.**
- **Transférer les messages sur un téléphone distant.**
- **Commander à distance le répondeur.**

La **capacité d'enregistrement** du répondeur dépend de la capacité de la mémoire disponible (14 minutes). La **durée des messages peut être programmée**, et les valeurs prévues sont **30 et 60 secondes** (consultez le paragraphe "**Programmation de la durée des messages mémo et de la durée des messages en entrée**").

I M P O R T A N T

Le **répondeur ne peut être activé qu'après l'enregistrement de l'annonce 1** (consultez le paragraphe "**Les annonces**", et en particulier "**Enregistrement de l'annonce 1**").

R E M A R Q U E

Nous vous rappelons que lorsque le fax est prédisposé pour le mode de réception "**REP/FAX**", il se prépare automatiquement à recevoir lorsque l'appel provient d'un autre fax, et il évite ainsi la perte des documents qui vous sont adressés.

R E M A R Q U E

En outre, pour **empêcher** que des abonnés **puissent commander à distance le répondeur** sans votre autorisation (sauf pour laisser des messages), l'accès a été protégé à l'aide d'un code numérique à quatre chiffres (**le code prédéfini est "1234"**), code que vous pouvez modifier ou supprimer à tout moment (consultez le paragraphe "**Modification ou suppression du code d'accès au répondeur automatique**").

LE TABLEAU DE BORD DU REPONDEUR

Touches exclusives du modèle avec répondeur :



Pour lancer l'écoute des messages et des messages mémo.

En présence de messages ou de messages mémo non encore écoutés, cette touche ne lance l'écoute que de ces derniers, à partir du premier non écouté. Pour interrompre momentanément l'écoute des messages et des messages mémo. Pour reprendre l'écoute, appuyez de nouveau sur cette touche.



Pour lancer l'enregistrement des messages mémo.

Pour passer, durant l'écoute des messages et des messages mémo, au début du message ou du message mémo suivant.



Pour revenir, durant l'écoute des messages et des messages mémo, au message ou au message mémo précédent (uniquement après les avoir tous écoutés).



(ANNULER)

Pour effacer les messages et les messages mémo déjà écoutés.



TEMOIN LUMINEUX (MESSAGES)

Allumé : indique que la mémoire contient des **messages** ou des **messages mémo déjà écoutés**.

Clignotant : indique que la mémoire contient des **messages** ou des **messages mémo non encore écoutés**.

Eteint : indique que la mémoire ne contient aucun **message** ni **message mémo**.

Touches nécessaires pour l'utilisation du répondeur automatique :



Pour accéder au menu de configuration du répondeur.

Pour sélectionner les différents sous-menus.



Pour choisir les options disponibles d'une valeur ou d'un paramètre.



Pour lancer l'enregistrement et l'écoute.

Pour confirmer la sélection du menu de configuration du répondeur, des sous-menus, des paramètres et des valeurs correspondantes, et pour passer à l'étape suivante.



Pour interrompre l'enregistrement et l'écoute.

Pour interrompre la programmation en cours.

Pour replacer le fax dans l'état d'attente initial.

MODIFICATION OU SUPPRESSION DU CODE D'ACCES AU REPONDEUR AUTOMATIQUE

 Jusqu'à ce que l'afficheur visualise :
CONFIG.REPONDEUR





Pour confirmer la programmation.

 Jusqu'à ce que l'afficheur visualise :
CODE D'ACCES





L'afficheur visualise le code prédéfini :

INTROD. CODE
[0 - 9]: 1234

  Pour modifier le code existant, composez le nouveau code, par exemple "0001", et appuyez ensuite sur la touche

. Pour supprimer le code, appuyez sur la touche

, et appuyez ensuite sur la touche . L'afficheur visualise :

ACTIV. ECOUTE:OUI



Pour replacer le fax dans l'état d'attente initial.

Vous pouvez également utiliser le code d'accès au répondeur pour effectuer les opérations suivantes :

- Empêcher aux personnes non autorisées d'écouter en mode local les messages qui vous sont adressés.
- Empêcher aux personnes non autorisées de modifier les paramètres de configuration du répondeur que vous avez définis.

Suivez la procédure "**Modification ou suppression du code d'accès au répondeur automatique**" jusqu'au message "ACTIV. ECOUTE:OUI", et effectuez ensuite les opérations suivantes :



Pour empêcher aux personnes non autorisées d'écouter les messages enregistrés sur le répondeur. L'afficheur visualise :

ACTIV. ECOUTE:NON



Pour confirmer votre choix. L'afficheur visualise :

PARAMETRAGE: OUI



Pour empêcher aux personnes non autorisées de programmer le répondeur. L'afficheur visualise :

PARAMETRAGE:NON



Pour confirmer votre choix.



Pour replacer le fax dans l'état d'attente initial.



LES ANNONCES ET LES MESSAGES MEMO

Vous pouvez enregistrer différents types d'annonce :

- **ANNONCE 1** : cette annonce, d'une **durée** maximale de **20 secondes**, invite le correspondant à laisser un message sur le répondeur. Par exemple :
"Vous avez composé le numéro de ... Actuellement nous sommes absents. Vous pouvez laisser un message après le signal sonore ou appuyer sur la touche d'envoi de votre fax si vous souhaitez envoyer un document. Merci."
- **ANNONCE 2** : cette annonce, d'une **durée** maximale de **10 secondes**, peut être enregistrée pour les cas suivants :
 - Lorsque vous êtes **absent**, et que par conséquent vous avez sélectionné le mode de réception "**REP/FAX**", cette annonce peut avertir le correspondant que le répondeur ne peut pas recevoir de messages parce que la mémoire est pleine. Par exemple :
"Je n'accepte momentanément que les télécopies. Pour converser, rappelez plus tard."
 - Lorsque vous êtes **présent**, mais que vous avez sélectionné le mode de réception "**FAX/TEL.**", cette annonce peut demander au correspondant de ne pas raccrocher. Par exemple :
"Patientez s'il vous plaît."
- **ANNONCE DE TRANSFERT** : cette annonce, d'une **durée** maximale de **10 secondes**, vous avertit sur un **téléphone distant que le répondeur contient des messages** que vous n'avez pas encore écoutés. Pour activer le transfert des messages non encore écoutés, vous devez effectuer les opérations suivantes :
 - Programmez le répondeur automatique de façon adéquate (consultez le paragraphe "**Transfert des messages en entrée et des messages mémo sur un téléphone distant**").
 - Activez les fonctions qui vous permettent de commander à distance le répondeur (consultez le paragraphe "**Commande à distance du répondeur automatique**").
- **MESSAGE MEMO** : ce message, dont la **durée peut être programmée (30 ou 60 secondes)**, permet d'enregistrer des informations de caractère personnel. Bien entendu, ce type de message n'est jamais émis lorsqu'un correspondant vous appelle.

ENREGISTREMENT DE L'ANNONCE 1

 Jusqu'à ce que l'afficheur visualise :
CONFIG.REPONDEUR

Appuyez sur la touche , et appuyez ensuite sur la touche  jusqu'à ce que l'afficheur visualise :

ENREG. ANNONCE 1



L'afficheur visualise :

DECROCHER LE TEL



Décrochez le combiné. L'afficheur visualise :





 *POUR ENREG.*



Pour commencer à enregistrer l'annonce. L'afficheur visualise :

ENREGISTR. 19

Pour enregistrer votre annonce, vous disposez de 20 secondes (comptées sur l'afficheur de 19 à 00) :

- Si la durée de l'annonce est **inférieure à 20 secondes**, concluez l'enregistrement dès que vous avez terminé de parler, en raccrochant le combiné ou en appuyant sur la touche  ou sur la touche . Si vous appuyez sur la touche , le fax ne vous fait pas automatiquement écouter l'annonce que vous avez enregistrée.
- Si le **délaï à disposition est écoulé**, le fax émet un bref signal sonore et vous fait automatiquement écouter l'annonce que vous avez enregistrée.
Ensuite, raccrochez le combiné. Dans les deux cas, pour replacer le fax dans l'état d'attente initial, appuyez sur la touche .

REMARQUE

Si le **volume** de l'annonce est **trop faible** ou **trop fort**, vous pouvez le régler, durant l'écoute, à l'aide de la touche

- Ⓡ. Dans l'angle supérieur droit, l'afficheur visualise le niveau du volume.

ECOUTE DE L'ANNONCE 1

- Ⓡ Jusqu'à ce que l'afficheur visualise :

CONFIG.REPONDEUR

Appuyez sur la touche , et appuyez ensuite sur la touche Ⓡ jusqu'à ce que l'afficheur visualise :

ECOUTE ANNONCE 1

Appuyez sur la touche  pour écouter l'annonce 1 enregistrée précédemment. L'afficheur visualise :

ECOUTE

Au terme de l'écoute, le fax vous propose automatiquement d'enregistrer une nouvelle ANNONCE 1. Ainsi, si vous le désirez, vous pouvez modifier ou remplacer l'annonce précédemment mémorisée, en répétant la procédure d'enregistrement.

-  Pour replacer le fax dans l'état d'attente initial.

ENREGISTREMENT DE L'ANNONCE 2

Pour enregistrer l'ANNONCE 2, suivez la même procédure que pour l'enregistrement de l'ANNONCE 1, en variant le second point de la façon suivante :

Appuyez sur la touche , et appuyez ensuite sur la touche Ⓡ jusqu'à ce que l'afficheur visualise :

ENREG. ANNONCE 2

REMARQUE

Souvenez-vous que vous ne disposez que de 10 secondes.

ECOUTE DE L'ANNONCE 2

Pour écouter l'ANNONCE 2, suivez la même procédure que pour l'écoute de l'ANNONCE 1, en variant le second point de la façon suivante :

Appuyez sur la touche , et appuyez ensuite sur la touche Ⓡ jusqu'à ce que l'afficheur visualise :

ECOUTE ANNONCE 2

ENREGISTREMENT DE L'ANNONCE DE TRANSFERT

Pour enregistrer l'ANNONCE DE TRANSFERT, suivez la même procédure que pour l'enregistrement des ANNONCES 1 et 2, en variant le second point de la façon suivante :

Appuyez sur la touche , et appuyez ensuite sur la touche Ⓡ jusqu'à ce que l'afficheur visualise :

ANN. RENVOI

ENREGISTREMENT D'UN MESSAGE MEMO

Vous pouvez utiliser le répondeur pour enregistrer un ou plusieurs messages mémo personnels. Nous vous rappelons que ces messages sont gérés de la même façon que les messages en entrée.



L'afficheur visualise :

DECROCHER LE TEL



Décrochez le combiné. L'afficheur visualise :

ENREG.MESS.MEM.P



Pour commencer l'enregistrement. L'afficheur visualise :

ENREGISTR. 30

REMARQUE

Pour enregistrer les messages mémo, suivez la même procédure que pour les ANNONCES 1 et 2, et souvenez-vous que vous disposez de **30** ou **60 secondes** (consultez le paragraphe "**Programmation de la durée des messages mémo et de la durée des messages en entrée**" ci-dessous).

PROGRAMMATION DE LA DUREE DES MESSAGES MEMO ET DE LA DUREE DES MESSAGES EN ENTREE

- Ⓡ Jusqu'à ce que l'afficheur visualise :

CONFIG.REPONDEUR

Appuyez sur la touche , et appuyez ensuite sur la touche Ⓡ jusqu'à ce que l'afficheur visualise :

DUREE MESS. REÇU



L'afficheur visualise :

30 SEC



Pour visualiser l'autre valeur disponible : "60 sec".



Pour confirmer votre choix.



Pour replacer le fax dans l'état d'attente initial.

ECOUTE DES MESSAGES EN ENTREE ET DES MESSAGES MEMO

Si la mémoire du répondeur contient un ou plusieurs messages en entrée ou un ou plusieurs messages mémo que vous n'avez pas encore écoutés, le témoin lumineux ●✉ (MESSAGES) clignote, et l'afficheur visualise le nombre de messages enregistrés (y compris les messages mémo), par exemple 03 :

REP./FAX 03

01-04-03 10:32

A ce niveau, par l'intermédiaire du haut-parleur ou en soulevant le combiné du téléphone, vous pouvez écouter tous les messages, y compris les messages mémo. Les messages sont enregistrés en mémoire avec une numérotation progressive allant jusqu'à 49, et l'écoute commence à partir du premier message non encore écouté. Durant l'écoute de chaque message, l'afficheur visualise la date et l'heure de réception du message.



Pour écouter les messages par l'intermédiaire du haut-parleur : le fax reproduit les messages en séquence, en les séparant par un bref signal sonore. Pour écouter les messages de façon confidentielle, après avoir appuyé sur la touche , décrochez immédiatement le combiné téléphonique.

Au terme de la reproduction du dernier message, le fax émet deux brefs signaux sonores et retourne automatiquement à l'état d'attente initial. Le témoin lumineux ●✉ (MESSAGES) interrompt son clignotement et reste allumé.

EFFACEMENT DES MESSAGES ET DES MESSAGES MEMO DEJA ECOUTES

Les messages et les messages mémo ne peuvent être effacés que **durant ou après leur écoute.**

Les messages et les messages mémo que vous n'avez pas encore écoutés ne sont pas effacés. L'effacement complet de la mémoire est par conséquent subordonné à l'écoute préalable de tous les messages et messages mémo.

EFFACEMENT DU MESSAGE OU DU MESSAGE MEMO QUE VOUS ETES EN TRAIN D'ECOUTER



Pour lancer l'écoute des messages et des messages mémo.

L'afficheur visualise :

ECOUTE 01 03

30-04-03 10:47



Pour effacer le message que vous êtes en train d'écouter.

Le répondeur vous propose le message suivant, et l'afficheur visualise :

ECOUTE 01 02

30-04-03 10:47



Pour effacer le message suivant.

Procédez de la même façon pour tous les messages que vous désirez supprimer.

R E M A R Q U E

Pour n'effacer aucun message, appuyez sur la touche .

EFFACEMENT DE TOUTS LES MESSAGES DEJA ECOUTES

Supposons que le répondeur contienne 6 messages, dont 3 ont déjà été écoutés :



L'afficheur visualise :

EFF. MESS. ECOUT.?

ANNULER/▼



Pour effacer les messages déjà écoutés. L'afficheur visualise l'état d'attente initial, et le nombre de messages encore mémorisés après l'effacement (03 dans ce cas).

R E M A R Q U E

Pour n'effacer aucun message, appuyez sur la touche .

TRANSFERT DES MESSAGES EN ENTREE ET DES MESSAGES MEMO SUR UN TELEPHONE DISTANT

Si vous le désirez, **vous pouvez programmer le répondeur** de façon à ce qu'il vous **appelle sur un téléphone distant** et à une heure précise, pour vous faire entendre les messages non encore écoutés.

En plus de l'heure et du numéro à appeler, vous pouvez également **programmer la fréquence du transfert (transfert unique ou quotidien).**



Jusqu'à ce que l'afficheur visualise :

CONFIG.REPONDEUR

Appuyez sur la touche , et appuyez ensuite sur la touche  jusqu'à ce que l'afficheur visualise :

TRANSFERT MESS.



L'afficheur visualise :

TRANSF. MESS.: NON



Pour visualiser les autres options disponibles : "TRANSFERT UNIQUE" ou "TRANSF. QUOTIDIEN".



Pour confirmer votre choix. L'afficheur visualise :

INTRODUIRE HEURE

HH:MM



Frappez l'heure à laquelle vous désirez effectuer le transfert des messages : par exemple "11:45".



Pour confirmer. L'afficheur visualise :

COMPOSER N° TEL.



Frappez le numéro de téléphone auquel vous désirez être appelé : par exemple "02 614456".



Pour confirmer. L'afficheur visualise :

RNM. RENVOI

A ce niveau, vous pouvez soit procéder à l'enregistrement de l'annonce de transfert (consultez le paragraphe "**Enregistrement de l'annonce de transfert**"), soit terminer la procédure en appuyant sur la touche .

R E M A R Q U E

En cas de **coupure de courant**, la programmation du transfert des messages est **annulée**.

R E M A R Q U E

Si une annonce de transfert a déjà été enregistrée précédemment, l'afficheur visualise le message "ÉCOUTE", et le répondeur vous la fait écouter. Pour la modifier ou pour la remplacer, consultez le paragraphe "**Enregistrement de l'annonce de transfert**".

A présent que vous avez programmé le répondeur pour le transfert des messages non encore écoutés, vous pouvez les écouter en commandant l'appareil à l'aide des fonctions décrites dans le paragraphe suivant.

COMMANDE A DISTANCE DU REPONDEUR AUTOMATIQUE

Vous pouvez gérer le répondeur non seulement directement par l'intermédiaire des touches spécifiques du tableau de bord du fax, mais également à distance par l'intermédiaire d'un téléphone fonctionnant en **multifréquence** (par exemple un **téléphone portable**).

Pour commander à distance le répondeur, vous devez prédisposer le fax pour le mode de réception "**REP./FAX**", et vous devez également, **après avoir écouté l'ANNONCE 1, frapper le code d'accès** (le code prédéfini est "1234").

Les fonctions disponibles à distance sont activées à l'aide d'ultérieurs codes numériques à un ou deux chiffres (voir le tableau ci-dessous). **Si le code est composé de deux chiffres, nous vous conseillons d'attendre le signal de confirmation entre un chiffre et l'autre.**

CODE	OPERATION
1	Écoute des messages non encore écoutés.
2	Écoute de tous les messages.
3	Répétition du message en cours d'écoute ou retour au message précédent.
4	Interruption du message et passage au message successif.
5 + 5	Effacement de tous les messages déjà écoutés.
CODE	PROGRAMMATION
# 1	Désactivation du mode de réception " REP./FAX " et activation du mode de réception " AUTOMAT ".
# 2	Prédisposition du fax pour le mode de réception " REP./FAX ".
# 3	Prédisposition pour l'enregistrement de l'ANNONCE 1.
# 4	Conclusion et confirmation de l'enregistrement de l'ANNONCE 1.
# 5	Désactivation du transfert des messages et des messages mémo sur un téléphone distant.
# 6	Prédisposition pour l'écoute de l'ANNONCE SEULE.

Si vous appuyez sur **0** après une séquence opérationnelle **de 1 à 5**, vous interrompez la fonction en cours.

Si vous appuyez sur **0** après une séquence de programmation **de #1 à #6**, vous interrompez la programmation en cours, et vous retournez aux fonctions opérationnelles. Dans ce cas, pour reprendre la phase de programmation, vous devez de nouveau appuyer sur **#**.

Pour exécuter à distance les fonctions d'écoute et de programmation, vous devez effectuer les opérations suivantes :

- Composez le numéro du fax sur le téléphone distant. Le répondeur reproduit l'ANNONCE 1.
- Choisissez la fonction que vous désirez effectuer, et frappez le code correspondant indiqué dans le tableau ci-dessus.
Pour confirmer l'opération, le répondeur émet un signal sonore.

Si vous avez prédisposé le **code d'accès** au répondeur, après avoir écouté l'ANNONCE 1, composez les chiffres de ce code :

- Si le code est correct, vous entendrez un bref signal sonore de confirmation, après lequel vous pourrez composer le code de la fonction à distance.

Interrompez la communication à l'aide de la modalité correspondante du téléphone que vous utilisez.

FONCTIONS SPECIALES DU REPONDEUR AUTOMATIQUE

Le répondeur vous propose les fonctions spéciales suivantes :

- APPEL GRATUIT.
- ANNONCE SEULE.
- RECEPTION SILENCIEUSE DES MESSAGES EN ENTREE.

APPEL GRATUIT

Grâce à cette fonction, lorsque vous accédez à distance au répondeur pour écouter les éventuels messages, le fax se comporte de la façon suivante :



- **Si le répondeur ne contient aucun message**, le fax entre en communication **deux sonneries après** le nombre de sonneries programmé.
- **Si le répondeur contient des messages**, le fax entre en communication **après le nombre de sonneries programmé** (consultez le paragraphe "**Modification du nombre de sonneries**", du chapitre "**Opérations plus sophistiquées**").

Par conséquent, si vous entendez **une sonnerie de plus** par rapport au nombre de sonneries programmé, vous saurez immédiatement que le répondeur **ne contient aucun message**, et vous pourrez **raccrocher avant** que le fax n'entre en communication.

Cette fonction ne peut être activée que par le service d'assistance technique et n'est pas disponible dans tous les pays.

 Jusqu'à ce que l'afficheur visualise :

CONFIG.REPONDEUR

Appuyez sur la touche , et appuyez ensuite sur la touche  jusqu'à ce que l'afficheur visualise :

APPEL GRATUIT

 Pour confirmer. L'afficheur visualise :

DESACTIVE

 Pour visualiser l'autre option disponible : "ACTIF".

 Pour confirmer votre choix.

 Pour replacer le fax dans l'état d'attente initial.

ANNONCE SEULE

Grâce à cette fonction, chaque fois qu'un correspondant vous appelle, après l'émission de l'ANNONCE 1, le répondeur ne se prédispose pas à l'enregistrement des messages.



Vous pouvez utiliser cette fonction lorsque vous pensez vous absenter pendant une longue période, durant laquelle le fax ne pourrait pas enregistrer tous les éventuels messages.

Dans ce cas, au lieu de l'annonce ordinaire, nous vous conseillons d'enregistrer une annonce différente, par exemple du type suivant :

"Du 22 juin au 19 septembre, je n'accepte que les télécopies. Ne laissez aucun message."

 Jusqu'à ce que l'afficheur visualise :

CONFIG.REPONDEUR

Appuyez sur la touche , et appuyez ensuite sur la touche  jusqu'à ce que l'afficheur visualise :

ANNONCE SEULE

 Pour confirmer. L'afficheur visualise :

SEUL ANNONCE: NON

 Pour visualiser l'autre option disponible : "SEUL ANNONCE: OUI".



Pour confirmer votre choix. L'afficheur visualise :

DECROCHER LE TEL

Si vous avez déjà enregistré l'ANNONCE 1, l'afficheur visualise le message "ECOUTE", et le répondeur vous la fait écouter.

En revanche, si vous ne l'avez pas encore enregistrée, l'afficheur visualise "NON ENREGISTRE".



Pour modifier l'annonce déjà enregistrée ou pour enregistrer une nouvelle annonce. L'afficheur visualise :

 *POUR ENREG.*



Pour lancer l'enregistrement. L'afficheur visualise :

ENREGISTR. 19

RECEPTION SILENCIEUSE DES MESSAGES EN ENTREE

Grâce à cette fonction, vous pouvez recevoir les messages de façon confidentielle. En effet, lorsque vous prédisposez cette fonction, le répondeur reçoit les messages sans les reproduire par l'intermédiaire du haut-parleur, de façon à ce que personne ne puisse écouter les messages qui vous sont adressés.

 Jusqu'à ce que l'afficheur visualise :

CONFIG.REPONDEUR



L'afficheur visualise :

MSG HAUT-PARLEUR



L'afficheur visualise :

MSG H-PARLEUR: 0



Pour visualiser l'autre option disponible : "MSG H-PARLEUR: N".



Pour confirmer votre choix.





Pour replacer le fax dans l'état d'attente initial.

IMPRESSION DES PARAMETRES DE CONFIGURATION DU REPONDEUR

 Jusqu'à ce que l'afficheur visualise :

CONFIG.REPONDEUR

Appuyez sur la touche , et appuyez ensuite sur la touche  jusqu'à ce que l'afficheur visualise :

IMPR.PARAMETRES



Pour confirmer. L'afficheur visualise :

IMPRESSION:OUI







Si l'afficheur visualise "IMPRESSION:NON", appuyez sur les touches  pour visualiser "IMPRESSION:OUI".



Pour lancer l'impression. Au terme de cette dernière, le fax retourne automatiquement à l'état d'attente initial.







DEFINITIONS SUPPLEMENTAIRES CONCERNANT LA RECEPTION

REDUCTION DE LA ZONE D'IMPRESSION D'UN DOCUMENT EN RECEPTION

-  Jusqu'à ce que l'afficheur visualise :
CONFIG. FAX
-  L'afficheur visualise :
DATE ET HEURE
-  Jusqu'à ce que l'afficheur visualise :
PARAMETRES IMPR.
-  Jusqu'à ce que l'afficheur visualise :
REDUCTION 94%
-  Pour visualiser les autres valeurs disponibles : "80%", "76%", "70%" et "NON" (aucune réduction).
-  Pour confirmer votre choix.
-  Pour replacer le fax dans l'état d'attente initial.

RECEPTION D'UN DOCUMENT PLUS LONG QUE LE FORMAT DE PAPIER UTILISE

Si vous recevez un document plus long que le format de papier utilisé, vous pouvez programmer le fax afin qu'il imprime le texte en excédent sur une autre feuille.

-  Jusqu'à ce que l'afficheur visualise :
CONFIG. FAX
-  L'afficheur visualise :
DATE ET HEURE
-  Jusqu'à ce que l'afficheur visualise :
PARAMETRES IMPR.
-  Jusqu'à ce que l'afficheur visualise :
EXCEDENT : AUTO
-  Pour visualiser les autres valeurs disponibles : "EXCEDENT: NON" et "EXCEDENT: OUI".
-  Pour confirmer votre choix.
-  Pour replacer le fax dans l'état d'attente initial.

REMARQUE

Si vous sélectionnez le paramètre "EXCEDENT : AUTO", le fax imprimera le texte en excédent sur une autre feuille, à condition que l'excédent dépasse 12 mm.

Si vous sélectionnez le paramètre "EXCEDENT : OUI", le fax imprimera toujours le texte en excédent sur une autre feuille.







Si vous sélectionnez le paramètre "EXCEDENT : NON", le fax n'imprimera pas le texte en excédent.

ACTIVATION/DESACTIVATION DE LA RECEPTION SILENCIEUSE

Dans les modes de réception "AUTOMAT.", "FAX/TEL." et "REP./FAX", vous pouvez programmer le fax de façon à ce qu'il **reçoive les documents sans émettre aucune sonnerie à l'arrivée des appels.**

Lorsque cette fonction est activée, le comportement du fax dépend du mode de réception sélectionné et de la provenance de l'appel :

- Dans les modes "AUTOMAT." et "REP./FAX", le fax **ne sonne jamais** à l'arrivée d'un appel.
- Dans le mode "FAX/TEL.", à l'arrivée d'un appel, le fax **n'émet aucune sonnerie uniquement si l'appel provient d'un autre fax.** S'il s'agit d'un **appel téléphonique**, le fax émet un **signal sonore** au lieu des sonneries, pour vous inviter à décrocher le combiné.

-  Jusqu'à ce que l'afficheur visualise :
INSTALLATION
-  L'afficheur visualise :
CONFIG. LIGNE TEL
-  L'afficheur visualise :
FONCT. AVANCEES
-  Jusqu'à ce que l'afficheur visualise :
REC. SIL.: JAMAIS
-  Pour visualiser les autres valeurs disponibles : "REC. SILEN.: TOUJ." ou "REC. SILEN.: QUOT."
-  Pour confirmer votre choix.
-  Pour replacer le fax dans l'état d'attente initial.

REMARQUE

En cas de **coupure de courant**, la programmation de la réception silencieuse quotidienne ("REC. SILEN.: QUOT.") est **annulée.**

VISUALISATION DE L'IDENTIFICATION DE LA PERSONNE QUI VOUS APPELLE

Cette fonction, qui peut être activée sur votre demande par l'administrateur du réseau téléphonique, **n'est disponible que dans certains pays**, et respecte la **Norme ETSI ETS 300 778-1**.

Cette fonction vous permet **d'identifier immédiatement la personne qui vous appelle** : ainsi, vous pouvez décider de répondre ou non à l'appel.

Grâce à cette fonction, lorsque le fax se trouve **en état d'attente**, à l'arrivée d'un appel, il **visualise toujours** et de façon automatique **l'une des informations suivantes** :

- **Numéro ou nom du correspondant** qui vous appelle.
- **PRIVE** : si le correspondant a choisi de ne pas révéler son identité.
- **NON DISPONIBLE** : si le correspondant est connecté à un central téléphonique qui ne dispose pas de ce service.

En revanche, si **vous êtes en train de programmer** le fax, et si vous désirez, à l'arrivée d'un appel, **visualiser le numéro ou le nom de l'appelant**, vous devez appuyer

sur la touche  avant de répondre.

Si vous êtes connecté à un central téléphonique particulier, le numéro de la personne qui vous appelle pourrait ne pas être visualisé sur le fax. Si tel est le cas, contactez le centre d'assistance technique de votre pays.

Le fax est **déjà prédisposé** pour **visualiser l'identification de l'appelant**. Pour désactiver cette fonction, procédez de la façon suivante :

 Jusqu'à ce que l'afficheur visualise :

INSTALLATION



L'afficheur visualise :

CONFIG.LIGNE TEL



L'afficheur visualise :

FONCT. AVANCEES



Jusqu'à ce que l'afficheur visualise :

ID.APPELANT: OUI



Pour visualiser l'autre valeur disponible : "ID.APPELANT: NON".



Pour confirmer votre choix.



Pour replacer le fax dans l'état d'attente initial.

R E M A R Q U E

Lorsque cette fonction est activée, en cas de coupure de courant avec perte de la date et de l'heure, ces dernières sont restaurées à la réception du premier appel.

MODIFICATION DU NOMBRE DE SONNERIES

Cette fonction n'est activée que dans certains pays.

Si le fax est prédisposé pour les modes de réception "FAX/TEL." et "REP/FAX", il peut, à l'arrivée d'un appel, reconnaître automatiquement et après **deux sonneries** si l'appel provient d'un autre fax (FAX) ou d'un téléphone (TEL).

Si vous le désirez, vous pouvez modifier le nombre de sonneries de la façon suivante :



Jusqu'à ce que l'afficheur visualise :

INSTALLATION



Jusqu'à ce que l'afficheur visualise :

N° SONNERIES: 02



Pour visualiser les autres valeurs disponibles : "01", "03", "04", "05", "06", "07" et "08" (par exemple "04").



Pour confirmer votre choix.



Pour replacer le fax dans l'état d'attente initial.

MODIFICATION DU VOLUME DES SONNERIES



Jusqu'à ce que l'afficheur visualise :

CONFIG. FAX



L'afficheur visualise :

DATE ET HEURE



L'afficheur visualise :

PARAMETRAGE



Jusqu'à ce que l'afficheur visualise :

V.SONNERIE: HAUT



Pour visualiser les autres valeurs disponibles : "V.SONNERIE: BAS", "V.SONNERIE: MOYEN" et "V.SONNERIE: NON" (par exemple "V.SONNERIE: MOYEN").



Pour confirmer votre choix.



Pour replacer le fax dans l'état d'attente initial.

ACTIVATION/DESACTIVATION DE LA RECONNAISSANCE DE LA CADENCE DES SONNERIES

Dans certains pays, les centraux téléphoniques offrent la possibilité **d'assigner à une même ligne téléphonique deux ou plusieurs numéros**, correspondants à des usagers différents. A l'arrivée d'un appel, une **cadence de sonneries différente** indique quel usager doit répondre.

Cette fonction se révèle particulièrement utile dans les environnements domestiques et dans les petits bureaux, dans lesquels une même ligne téléphonique est souvent partagée par plusieurs personnes.

Votre fax est en mesure de détecter une de ces cadences (voir la procédure suivante). Ainsi, lorsque le fax se trouve dans le mode de réception "**FAX/TEL.**" ou "**REP/FAX**", et qu'il reçoit un appel caractérisé par cette cadence de sonneries spécifique, il se prépare toujours et uniquement à la réception d'un document.

Nous vous conseillons d'utiliser cette fonction **en association avec la réception silencieuse**, car ainsi, le fax ne sonnera que s'il s'agit d'un appel téléphonique.

Pour les modèles avec **répondeur automatique externe**, nous vous conseillons de **déconnecter** le répondeur avant d'activer la procédure de reconnaissance.

 Jusqu'à ce que l'afficheur visualise :

INSTALLATION



L'afficheur visualise :

CONFIG.LIGNE TEL

 Jusqu'à ce que l'afficheur visualise :

FONCT. AVANCEES



Jusqu'à ce que l'afficheur visualise :

SONN. DIST.: NON



Jusqu'à ce que l'afficheur visualise :

CHANGER CADENCE



Pour confirmer votre choix. L'afficheur visualise :

DETECTION AUTO.

Appelez le fax avec la cadence désirée, de façon à ce que le fax puisse la détecter. L'afficheur visualise :

DETECTEE



Pour replacer le fax dans l'état d'attente initial.

REMARQUE

Si le fax ne parvient pas à détecter cette cadence spécifique, l'afficheur visualise le message "NON DETECTEE".

Si tel est le cas, appuyez sur la touche , et répétez la procédure.

MODIFICATION DE LA DUREE DU SIGNAL SONORE

Cette fonction n'est activée que dans certains pays.

Lorsque le fax est prédisposé pour la **réception automatique avec reconnaissance du type d'appel**, il se comporte de la façon suivante :

- Si l'appel provient d'un **fax**, il se prépare automatiquement à recevoir après le nombre de sonneries programmé.
- Si l'appel provient d'un **téléphone**, il émet un **signal sonore** d'une durée de 20 secondes. Au terme de ce délai, si vous n'avez pas décroché le combiné, le fax se prépare automatiquement à recevoir.

Si vous le désirez, vous pouvez modifier la durée du signal sonore de la façon suivante :



Jusqu'à ce que l'afficheur visualise :

INSTALLATION



Jusqu'à ce que l'afficheur visualise :

DELAI TEL/FAX: 20



Pour visualiser les autres valeurs disponibles : "15", "30" et "40" (par exemple "40").



Pour confirmer votre choix.



Pour replacer le fax dans l'état d'attente initial.

MODIFICATION DE LA DUREE DU SILENCE

Cette fonction n'est activée que dans certains pays.

Nous vous rappelons que si la **durée du silence** programmée sur le **répondeur externe est inférieure** à la **durée du silence** programmée sur le **fax**, ce dernier **ne pourra jamais** se préparer automatiquement à **recevoir**, car le répondeur est le premier dispositif à entrer en fonction, et s'il ne relève aucun message au terme du délai prédéfini, il **interrompt** la connexion.

Par conséquent, vous devez **réduire** la **durée du silence** programmée sur votre **fax**, afin que ce dernier puisse prendre la ligne avant le répondeur.

Pour modifier la durée du silence programmée sur le fax, procédez de la façon suivante :



Jusqu'à ce que l'afficheur visualise :

INSTALLATION



Jusqu'à ce que l'afficheur visualise :

DUREE SILENCE: 6



Pour visualiser les autres valeurs disponibles : "3", "4", "8", "10" et "NON" (par exemple "4").



Pour confirmer votre choix.



Pour replacer le fax dans l'état d'attente initial.

MODIFICATION DU CODE DE COMMANDE A DISTANCE

Si le fax est connecté à un **téléphone dérivé** fonctionnant en **multifréquence** et est prédisposé pour la **réception manuelle**, à chaque fois qu'un correspondant souhaitant vous envoyer un document vous appelle, vous pouvez **prédisposer le fax à la réception** en frappant le code ** sur le téléphone dérivé. Cette opération équivaut à la pression de la touche  sur le fax.

Dans ce code, vous pouvez remplacer le second "astérisque" par un chiffre de 0 à 9.

Si le fax (**modèle sans répondeur automatique**) est connecté à un **répondeur externe**, nous vous conseillons de choisir un chiffre différent de celui utilisé pour commander à distance le répondeur.

 Jusqu'à ce que l'afficheur visualise :

INSTALLATION

 L'afficheur visualise :

CONFIG.LIGNE TEL

 L'afficheur visualise le type de connexion programmé, par exemple :

RESEAU PUBLIC

 Jusqu'à ce que l'afficheur visualise :

CONTR.DIST.:OUI

 L'afficheur visualise le code précédemment programmé, par exemple :

INTROD. CODE



CODE (0/9,) *8*



  Frappez le nouveau code, par exemple "9".

 Pour confirmer votre choix.



 Pour replacer le fax dans l'état d'attente initial.

REMARQUE

Si vous souhaitez désactiver cette fonction, après le quatrième point, appuyez sur les touches   pour visualiser "CONTR.DIST.:NON". Ensuite, appuyez sur la touche

 pour confirmer votre choix, et sur la touche  pour replacer le fax dans l'état d'attente initial.

REMARQUE

Si vous êtes connecté à une ligne privée, suivez la même procédure jusqu'à l'affichage du message "RESEAU PUBLIC" : ensuite, appuyez sur les touches   pour visualiser l'option "LIGNE PRIVEE", et continuez la procédure comme indiqué ci-dessus.

DEFINITIONS SUPPLEMENTAIRES CONCERNANT L'EMISSION

MODIFICATION DE LA POSITION DU NOM ET DU NUMERO DE FAX

Les informations constituant l'en-tête de l'original à émettre (nom, numéro de fax, date et heure et nombre de pages) peuvent être reçues par le fax de votre correspondant à l'extérieur de la zone de texte (juste au-dessous du bord supérieur de la feuille) ou à l'intérieur de la zone de texte (légèrement plus bas que dans le cas précédent).

Le fax est prédisposé pour envoyer ces informations à l'intérieur de la zone de texte.

Modification de la position :

 Jusqu'à ce que l'afficheur visualise :

CONFIG. FAX

 L'afficheur visualise :

DATE ET HEURE

 L'afficheur visualise :

PARAMETRAGE

 Jusqu'à ce que l'afficheur visualise :

EN-TETE INT.

  Pour sélectionner le paramètre alternatif.

EN-TETE EXT.

 Pour confirmer la définition.

 Pour replacer le fax dans l'état d'attente initial.

ACTIVATION/DESACTIVATION DE LA REPETITION D'UNE EMISSION DEPUIS LA MEMOIRE ECHOUÉE

 Jusqu'à ce que l'afficheur visualise :

CONFIG. FAX

 L'afficheur visualise :



DATE ET HEURE

 L'afficheur visualise :

PARAMETRAGE

 Jusqu'à ce que l'afficheur visualise :

REEXPED.DOC: OUI

  Pour visualiser l'autre valeur disponible : "REEXPED.DOC: NON".



 Pour confirmer votre choix.

 Pour replacer le fax dans l'état d'attente initial.

ÉCOUTE DES SIGNAUX DE PRISE DE LIGNE

Le fax est prédisposé pour l'écoute des **tonalités de ligne** au cours de la numérotation, et pour l'écoute des **signaux de prise de ligne** échangés entre votre fax et celui de votre correspondant. Si tel n'est pas le cas, programmez le fax de la façon suivante :

 Jusqu'à ce que l'afficheur visualise :
INSTALLATION

  L'afficheur visualise :
ÉCOUTE LIGNE: NON

  Pour visualiser l'autre valeur disponible : "ÉCOUTE LIGNE: OUI".

  Pour confirmer votre choix.

 Pour replacer le fax dans l'état d'attente initial.

REGLAGE DU VOLUME DU HAUT-PARLEUR

Si le volume des tonalités de ligne et des signaux de prise de ligne vous semble **trop faible** ou **trop fort**, réglez-le à



l'aide de la touche .

 L'afficheur visualise :
EN LIGNE



 Pour diminuer ou augmenter le volume du haut-parleur. Dans l'angle supérieur droit, l'afficheur visualise le niveau du volume.



REGLAGE DU VOLUME DES SIGNAUX SONORES

 Jusqu'à ce que l'afficheur visualise :
CONFIG. FAX

  L'afficheur visualise :
DATE ET HEURE

 L'afficheur visualise :
PARAMETRAGE

  Jusqu'à ce que l'afficheur visualise :
VOL. AVERT: BAS

  Pour visualiser les autres valeurs disponibles : "VOL. AVERT: HAUT", "VOL. AVERT: MOYEN" et "VOL. AVERT: NON" (par exemple "VOL. AVERT: MOYEN").



  Pour confirmer votre choix.

 Pour replacer le fax dans l'état d'attente initial.



REDUCTION DE LA VITESSE D'ÉMISSION



Le fax émet normalement les documents à une vitesse de **14400 bps** (bits par seconde). Sur les lignes téléphoniques perturbées, nous vous conseillons de réduire la vitesse d'émission à **9600** ou **4800 bps**.

 Jusqu'à ce que l'afficheur visualise :
CONFIG. FAX

  L'afficheur visualise :
DATE ET HEURE

 L'afficheur visualise :
PARAMETRAGE

  Jusqu'à ce que l'afficheur visualise :
VITESSE EMI.14.4

  Pour visualiser les autres valeurs disponibles : "VITESSE EMI. 9.6" et "VITESSE EMI. 4.8" (par exemple "VITESSE EMI. 9.6").

  Pour confirmer votre choix.



 Pour replacer le fax dans l'état d'attente initial.

ACTIVATION/DESACTIVATION DU MODE ECM



Le mode **ECM (Mode de correction des erreurs)** est un système qui permet de corriger les erreurs provoquées par les perturbations de la ligne téléphonique. Pour bénéficier de ses avantages, cette fonction doit être activée aussi bien sur votre fax que sur celui de votre correspondant. La lettre "**E**" visualisée sur l'afficheur indique l'activation de la fonction.



Votre fax est prédisposé pour émettre avec le mode ECM. Pour le programmer de façon à ce qu'il émette normalement, suivez la procédure décrite ci-dessous :

 Jusqu'à ce que l'afficheur visualise :
CONFIG. FAX

  L'afficheur visualise :
DATE ET HEURE

 L'afficheur visualise :
PARAMETRAGE

  L'afficheur visualise :
ECM OUI

  Pour visualiser l'autre valeur disponible : "ECM NON".

  Pour confirmer votre choix.

 Pour replacer le fax dans l'état d'attente initial.

RECEPTION/EMISSION D'UN ORIGINAL PAR RELEVÉ/DEPOSE (POLLING)

LA RELEVÉ ET LA DEPOSE (POLLING)

La fonction relève/dépose permet à un fax de demander à un appareil distant de lui envoyer automatiquement un document.

Les caractéristiques fondamentales de cette méthode de communication sont au nombre de deux :

- **C'est le destinataire qui demande l'émission du document.** En effet, vous pouvez vous connecter à un autre fax et faire en sorte que celui-ci vous envoie automatiquement un document (préparé au préalable), même en l'absence de votre correspondant.
- **La transaction est à la charge de la personne qui invite à émettre** (c'est-à-dire du destinataire), et non pas à la charge de la personne qui émet le document.

PROGRAMMATION DE LA REQUETE D'EMISSION (RECEPTION PAR RELEVÉ)



Convenez avec votre correspondant de l'heure de l'appel, pour qu'il "dépose" le document à émettre dans son fax. Ensuite, programmez votre fax pour la réception du document, en définissant le type de numérotation à utiliser pour appeler le fax distant, et l'heure à laquelle vous désirez recevoir le document.

 Jusqu'à ce que l'afficheur visualise :



RELEVÉ REC.

 L'afficheur visualise :

*INTRODUIRE HEURE
HH:MM*

 Pour confirmer l'heure courante. Sinon, frappez l'heure désirée, par exemple "18:20", et appuyez ensuite sur la touche . L'afficheur visualise :

*COMPOSER NUMERO
NUM/RAPIDE/RBREG*

  Composez le numéro du correspondant dans l'un des modes prévus : directement sur le pavé numérique du fax, ou à l'aide des touches de numérotation rapide ou des codes de numérotation abrégée.

 Pour confirmer la programmation. Le fax visualise pendant quelques secondes le message "REL. PROGR", et il retourne ensuite automatiquement à l'état d'attente initial. La seconde ligne de l'afficheur visualise "REL.REC: 18:20".

REMARQUE

Pour annuler la programmation de la réception par relève, appuyez sur la touche .

MODIFICATION/ANNULATION D'UNE RECEPTION PAR RELEVÉ DEJA PROGRAMMÉE

 Jusqu'à ce que l'afficheur visualise :



RELEVÉ REC.

 L'afficheur visualise :

DEJA ENREGISTRÉE

 L'afficheur visualise :

MODIF. PARAM. ?

  Pour visualiser l'autre valeur disponible : "ANNULER CONFIG.?".

 Pour confirmer votre choix.

ANNULER CONFIG. ? : Pour annuler la programmation. Le fax retourne à l'état d'attente initial.

MODIF. PARAM. ? : Pour modifier l'heure de la requête d'émission, ou le numéro du correspondant qui a effectué la "dépose" du document. L'afficheur visualise :

*INTRODUIRE HEURE
HH:MM*

A ce niveau, effectuez les opérations décrites dans les trois derniers points de la procédure "Programmation de la requête d'émission (réception par relève)".

PREPARATION DE L'ORIGINAL A EMETTRE (EMISSION PAR DEPOSE)

Insérez l'original dans l'ADF. Sur la ligne supérieure, l'afficheur visualise le message suivant :

DOCUMENT PRET

Sur la ligne inférieure, l'afficheur visualise la valeur initiale du type de contraste : "NORMAL".

La valeur initiale du type de résolution, non visualisée sur l'afficheur, est la suivante :  (Standard).

Si vous le souhaitez, modifiez les valeurs de contraste et de résolution (consultez le paragraphe "Réglage du contraste et de la résolution", du chapitre "Opérations de base pour l'émission et la réception").

 Jusqu'à ce que l'afficheur visualise :

EMIS.DEPOSE

Appuyez deux fois sur la touche . La seconde ligne de l'afficheur visualise "EMIS.DEPOSE ACT.".

REMARQUE

Pour annuler la programmation de l'émission par dépose, retirez l'original de l'ADF ou appuyez sur la touche .

EN CAS DE COUPURE DE SECTEUR

En cas de coupure de courant, le fax **conserve** toujours en **mémoire** les informations suivantes : les **numéros programmés pour les numérotations rapide et abrégée** et les **rappports**. En revanche, les documents contenus dans la mémoire sont perdus.

La date et l'heure sont également perdues : par conséquent, vous devrez les redéfinir à l'aide de la procédure "**Définition de la date et de l'heure**", du chapitre "**Opérations indispensables pour une correcte utilisation**".

EN CAS D'ÉPUISEMENT DU PAPIER OU DE L'ENCRE

Si au cours de la réception le **papier se termine ou se coince**, l'**encre s'épuise**, le **covercle du logement de la tête d'impression est ouvert**, le **support papier se referme** ou le **tableau de bord est soulevé**, l'impression s'interrompt, le message correspondant est visualisé sur l'afficheur, et le document que vous êtes en train de recevoir est **temporairement enregistré dans la mémoire**. Le fax reprend l'impression dès que l'anomalie est éliminée.

SI L'ÉMISSION ÉCHOUE

Parfois, à cause de problèmes survenant sur la ligne (trafic téléphonique trop intense ou interférences), le destinataire vous informe que la copie reçue est de mauvaise qualité, et vous demande de la lui retransmettre.

Dans ce cas, nous vous conseillons d'émettre à nouveau l'original à une **vitesse inférieure**. Le **modèle avec répondeur automatique intégré** émet normalement à une vitesse de **14400 bps** (bits par seconde) ; en revanche, le **modèle de base** émet les documents à une vitesse de **9600 bps**. Pour réduire ces vitesses, suivez la procédure décrite dans le paragraphe "**Réduction de la vitesse d'émission**", du chapitre "**Opérations plus sophistiquées**".

Si l'**émission échoue** à cause d'un problème sur la ligne ou d'une défaillance du fax, le témoin lumineux d'erreur "●▲" s'allume, et le fax émet un bref signal sonore : dans ce cas, le fax imprime automatiquement le **rapport d'émission** (consultez le paragraphe "**Impression des rapports et des listes**", du chapitre "**Opérations de base pour l'émission et la réception**"). Dans ce rapport, un **code d'erreur** indique la cause de l'anomalie (consultez la liste des codes d'erreur plus loin dans ce chapitre).

Au terme de l'impression, appuyez sur la touche  pour éteindre le témoin lumineux d'erreur "●▲", et retirez l'original de l'ADF manuellement.

PROBLEMES DE FONCTIONNEMENT

La liste ci-dessous vous aidera à résoudre certains problèmes de fonctionnement.

PROBLEME	SOLUTION
Le fax ne fonctionne pas.	Assurez-vous qu'il est connecté au secteur électrique.
L'original ne peut pas être inséré correctement.	Assurez-vous que l'original respecte les recommandations du paragraphe " Les originaux que vous pouvez utiliser ", du chapitre " Opérations de base pour l'émission et la réception ".
Le fax ne parvient pas à émettre.	Assurez-vous que l'original n'est pas coincé. La ligne est occupée : attendez qu'elle se libère, et répétez la procédure d'émission.
Le fax ne reçoit pas de façon automatique.	Vous l'avez prédisposé pour la réception manuelle : programmez-le pour la réception automatique.
Le fax ne parvient ni à copier ni à recevoir.	Assurez-vous que l'original ou le papier d'alimentation n'est pas coincé. Vous utilisez un type de papier non adéquat : contrôlez les caractéristiques du papier, dans le chapitre " Données techniques ".
Le fax imprime des copies complètement blanches.	Placez correctement l'original, avec le côté à copier tourné vers le haut.

REMARQUE

Le fonctionnement défectueux du fax durant l'émission ou la réception peut également dépendre de causes différentes de celles mentionnées dans le tableau. Ces problèmes sont signalés par un **code d'erreur** imprimé dans le "**Rapport d'émission**" et dans le "**Journal d'activités**" (consultez le paragraphe "**Impression des rapports et des listes**", du chapitre "**Opérations de base pour l'émission et la réception**").

LES CODES D'ERREUR

Les codes d'erreur imprimés dans le rapport d'émission et dans le journal d'activités sont composés de **deux chiffres** indiquant la **cause** de l'erreur. Par manque d'espace, le code est imprimé dans le journal d'activités sans aucun message.

CODE	MESSAGE	CAUSE DE L'ERREUR	INTERVENTION
OK	Aucun message. Résultat positif.		Aucune intervention.
02	CONNEXION IMPOSSIBLE	La tonalité de ligne n'est pas détectée ou les signalisations sont irrégulières.	Vérifiez que le fax est correctement connecté à la ligne téléphonique et que le combiné est raccroché. Ensuite, retentez la connexion.
03	DESTINAT. NE REpond PAS	Votre correspondant ne répond pas à l'appel ou il ne s'agit pas d'un fax.	Contrôlez l'exactitude du numéro du correspondant.
04	ERREURS EN EMISSION RENVOI A PARTIR DE PAGE: nn	Anomalie d'émission (nn = numéro de la page où l'erreur a été détectée).	Répétez l'émission à partir de la page indiquée dans le rapport.
05	RENOYER LES PAGES: nn, ... nn	Le fax du correspondant a détecté une mauvaise réception sur certaines pages (nn = numéros des pages où l'erreur a été détectée).	Répétez l'émission des pages indiquées dans le rapport.
07	DOCUMENT TROP LONG	L'original à émettre est trop long. Le temps d'émission dépasse les valeurs admises.	Divisez le document et émettez-le en plusieurs opérations.
08	CONTROLLER LE DOCUMENT	Le lecteur optique ne parvient pas à lire l'original.	Retirez l'original de l'ADF et réintroduisez-le avant de retenter l'émission.
09	INTERRUP. EMIS.AVEC STOP	Vous avez interrompu l'émission.	Aucune intervention.
10	Aucun message.	Le fax détecte une anomalie au cours de la réception.	Contactez votre correspondant et demandez-lui de renvoyer le document.
11	Aucun message.	Au cours de la réception, une défaillance de l'imprimante s'est produite. La réception a été mémorisée, mais la mémoire s'est remplie avant la fin de la transaction.	Éliminez la cause de la défaillance, et attendez la fin de l'impression du document stocké en mémoire.
13	ERREUR LORS DE LA RELEVÉ	Le correspondant n'a pas introduit d'original dans l'ADF et n'a pas prédisposé son fax pour l'émission par dépose.	Contactez votre correspondant.
16	COUPURE SECTEUR SUR PAGE nn	Coupure de courant au cours d'une émission ou d'une réception.	Répétez l'émission à partir de la page indiquée dans le rapport.
(OK)	Aucun message.	Le document a été reçu mais la qualité d'impression n'est pas satisfaisante.	Contactez votre correspondant.
OCC	LIGNE OCCUPEE	Détection de la tonalité "occupée".	Retentez la connexion.

SIGNALISATIONS ET MESSAGES

Les éventuelles **anomalies** pouvant survenir sont généralement indiquées par des **signalisations sonores** (parfois accompagnées de **signalisations visuelles** : témoin lumineux d'erreur "●▲" allumé) ou par des **messages d'erreur visualisés sur l'afficheur**.

En outre, certaines **signalisations sonores** du fax et certains **messages visualisés sur l'afficheur n'indiquent pas** une condition d'erreur.

SIGNALISATIONS SONORES D'ERREUR

Signalisation brève de 1 seconde

- Vous avez appuyé sur une touche erronée durant une phase opérationnelle.

Signalisation prolongée de 3 secondes et témoin lumineux d'erreur allumé

- Transaction échouée.

Signalisation continue

- Vous devez raccrocher le combiné.

REMARQUE

Pour **éteindre** le témoin lumineux d'erreur "●▲", appuyez sur la touche .

MESSAGES D'ERREUR VISUALISÉS SUR L'AFFICHEUR



CODE ERRONÉ, ENFONCER

Le code d'accès au répondeur automatique est erroné : appuyez sur la touche  et frappez le code correct.

CONTROLE DOCUM., ENFONCER

L'original n'est pas alimenté correctement : réinsérez l'original dans le plateau d'introduction automatique (ADF), et appuyez sur la touche  pour restaurer les conditions de fonctionnement du fax.

CONTROLE PAPIER, ENFONCER

- Pas de papier dans le bac d'alimentation : ajoutez du papier et appuyez sur la touche  pour effacer le message de l'afficheur.
- Le papier n'est pas alimenté correctement : réinsérez le papier dans le bac, et appuyez sur la touche  pour restaurer les conditions de fonctionnement du fax.

COPIE INTERROMP.

- Vous avez interrompu la copie en appuyant sur la touche .
- Une erreur empêchant l'impression s'est produite durant la copie de l'original : vérifiez le type d'anomalie sur l'afficheur, et éliminez la cause de l'erreur.

COUVERCLE OUVERT

Le couvercle du logement de la tête d'impression est ouvert : refermez-le.



DOCUMENT EN MEM.

Le document reçu a été mémorisé à cause d'une anomalie qui en empêchait l'impression immédiate : vérifiez le type d'anomalie (absence ou bourrage de papier, encre épuisée, couvercle ouvert, etc.), et remédiez à celle-ci.

ENCRE EPUISÉE!

La cartouche d'encre est épuisée : remplacez la tête d'impression (consultez le paragraphe "**Remplacement de la tête d'impression**", du chapitre "**Opérations d'entretien**").

ENLEVER DOCUMENT, ENFONCER

- Un original s'est coincé durant la copie ou l'émission : appuyez sur la touche , et si l'original n'est pas éjecté automatiquement, retirez-le manuellement (consultez le paragraphe "**Retrait d'un original coincé**", du chapitre "**Opérations d'entretien**").
- Vous avez interrompu l'analyse de l'original en appuyant sur la touche .

ERREUR EMI.

Une erreur s'est produite durant l'émission : appuyez sur la touche  pour éteindre le témoin lumineux d'erreur "●▲" et pour effacer le message de l'afficheur, et répétez l'émission.

ERREUR PAPIER, ENFONCER

Une feuille s'est coincée durant la copie ou la réception : appuyez sur la touche , et si la feuille n'est pas éjectée automatiquement, vérifiez la zone du bourrage et retirez la feuille (consultez le paragraphe "**Retrait d'une feuille de papier coincée**", du chapitre "**Opérations d'entretien**").

ERREUR REC.

Une erreur s'est produite durant la réception : appuyez sur la touche  pour éteindre le témoin lumineux d'erreur "●▲" et pour effacer le message de l'afficheur.

MEMOIRE PLEINE

En raison d'une anomalie survenue durant la réception, un ou plusieurs documents ont été reçus en mémoire, et celle-ci est entièrement occupée : vérifiez le type d'anomalie (absence ou bourrage de papier, encre épuisée, couvercle ouvert, etc.), et remédiez à celle-ci. Les documents seront automatiquement imprimés et la mémoire sera ainsi libérée.

NON PROGRAMME

Vous avez choisi une touche de numérotation rapide ou un code de numérotation abrégée non programmé au préalable : programmez la touche ou le code (consultez le paragraphe "**Programmation des numérotations rapide et abrégée**", du chapitre "**Opérations de base pour l'émission et la réception**").

RAPPEL NNN

La connexion a échoué à cause d'une anomalie de la ligne ou parce que le numéro du correspondant est occupé : le fax est sur le point d'exécuter automatiquement des tentatives de réitération de la numérotation.

REC. EN MEM.

La réception continue dans la mémoire à cause d'une anomalie qui empêche l'impression immédiate du document : vérifiez le type d'anomalie sur la ligne inférieure de l'afficheur, et remédiez à celle-ci.

REC.RELEVÉ NNN

Vous avez programmé une réception par relève, et la connexion a échoué à cause d'une anomalie de la ligne ou parce que le numéro du correspondant est occupé : le fax est sur le point d'exécuter automatiquement des tentatives de réitération de la numérotation.

SYSTEM ERROR NN

Une anomalie a bloqué le fax : mettez le fax hors tension puis sous tension. Si le problème persiste, mettez le fax hors tension et contactez le service d'assistance technique.

VERIF. TÊTE IMP.

- Le fax ne détecte pas la présence de la tête d'impression, car celle-ci est absente ou n'est pas insérée correctement : insérez/réinsérez la tête d'impression.
- Endommagement de certaines des buses de la tête d'impression, ce qui influence négativement la qualité d'impression : effectuez la procédure de rétablissement de la tête (consultez le paragraphe "**Rétablissement de la tête d'impression et contrôle des buses**", du chapitre "**Opérations d'entretien**").

AUTRES SIGNALISATIONS SONORES

Signalisation brève de 1 seconde

- Transaction terminée correctement.

Signalisation intermittente d'une durée de 20 secondes

- décrochez le combiné pour répondre à un appel téléphonique.

AUTRES MESSAGES SUR L'AFFICHEUR

APPEL TEL.

Vous avez pris la ligne téléphonique en décrochant le combiné du téléphone connecté.

CONNEXION

Le fax est en train d'établir la connexion avec le fax de votre correspondant.

CONTROLE IMPRES.

1=SORTIE 0=REPET

Le fax a effectué automatiquement un contrôle des buses de la tête d'impression et a imprimé le résultat du test : contrôlez la qualité d'impression et répondez de façon appropriée.

DECROCHER LE TEL

Le correspondant souhaite vous parler : décrochez le combiné et répondez à l'appel.

DERN. EMIS. OK

La dernière émission s'est déroulée correctement.

DOCUMENT PRET

L'original a été inséré correctement dans l'ADF.

EMIS. DEPUIS MEM.

Vous avez programmé une émission depuis la mémoire.

EMIS. H: HH:MM

Vous avez programmé une émission à une heure prédéfinie (émission différée).

EMIS.INTERROMPUE

Vous avez interrompu l'émission en appuyant sur la touche .

EMISSION

Le fax est en train d'effectuer une émission.

EMISSION ACHEVEE

Opération d'émission terminée correctement.



ENREGISTREMENT

Le fax est en train d'enregistrer les pages de l'original à copier.

IMPR. EN COURS

Le fax est en train d'imprimer un rapport ou une liste.

LIGNE EN ATTENTE, ENFONCER ATTENTE

Vous avez momentanément interrompu une conversation téléphonique en appuyant sur la touche  : pour reprendre la conversation, appuyez de nouveau sur la touche .

RACCROCHER

Vous avez activé la fonction de "téléphonie mains libres". Raccrochez le combiné.

RECEPT. ACHEVEE

Opération de réception terminée correctement.

REC. INTERROMPUE

Vous avez interrompu la réception en appuyant sur la touche .

REL.REC: HH:MM

Vous avez effectué une requête d'émission (réception par relève).

SELECTION

Le fax est en train d'effectuer la sélection du numéro du correspondant que vous avez appelé.

TÊTE IMPR.NEUVE?, 1=OUI 0=NON

Vous avez inséré pour la première fois une tête d'impression, ou bien vous l'avez retirée et réintroduite : répondez de façon appropriée. Si votre réponse est affirmative et si la tête n'est pas neuve, votre fax ne détectera pas l'épuisement de l'encre.

REPLACEMENT DE LA TETE D'IMPRESSION

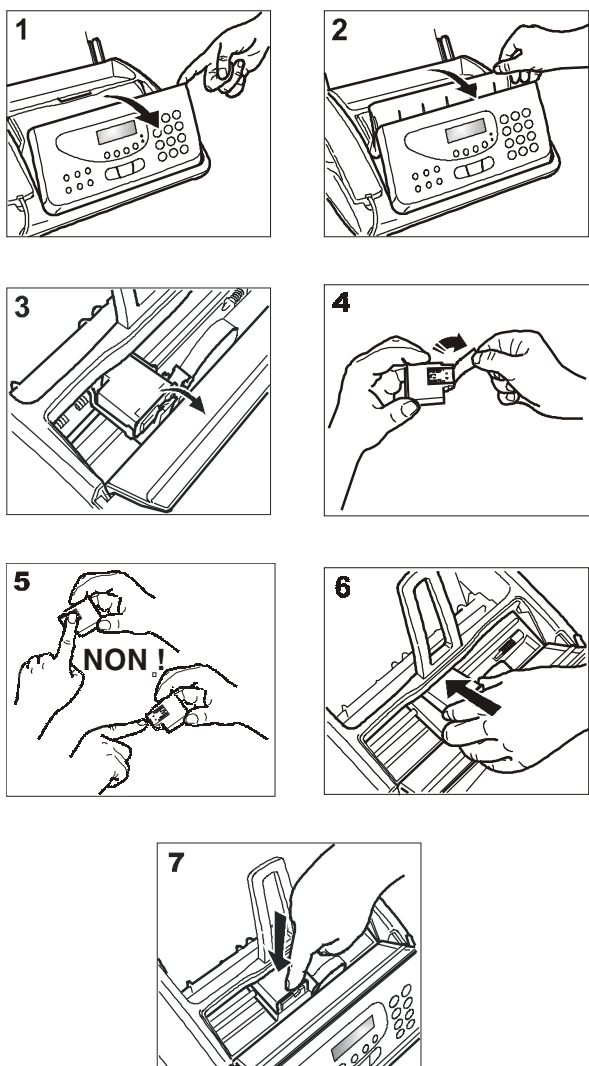

1. Soulevez le tableau de bord, comme indiqué dans la figure.
2. Soulevez le couvercle du logement de la tête d'impression, comme indiqué dans la figure.
3. Débloquez la tête d'impression en agissant sur le levier, et extrayez-la ensuite de son logement.
4. Sortez la tête de son emballage, et enlevez le film de protection des buses.
5. Evitez de toucher les buses et les contacts électriques.
6. Insérez la tête dans son logement, avec les contacts électriques orientés vers le bas.
7. Poussez la tête jusqu'à ce que vous entendiez un déclic qui confirme sa correcte insertion. Ensuite, fermez le couvercle du logement de la tête d'impression et le tableau de bord.

REMARQUE

Si vous avez remplacé la tête d'impression à la suite de l'épuisement de l'encre, dès que vous fermez le couvercle du logement de la tête d'impression et le tableau de bord, le fax détecte automatiquement le remplacement, et l'afficheur visualise le message "TETE IMPR. NEUVE? 1 = OUI 0 = NON". Sélectionnez 1.

Ensuite, le fax exécute **automatiquement** la procédure de **rétablissement de la tête d'impression** et le **contrôle des buses** : au terme de ces opérations, le fax imprime leur résultat diagnostic. Examinez ce résultat : pour cela, consultez le paragraphe "Insertion de la tête d'impression", du chapitre "Opérations indispensables pour une correcte utilisation".

En revanche, si vous avez remplacé la tête à la suite d'une **détérioration de la qualité d'impression**, effectuez les opérations suivantes :

(F) Jusqu'à ce que l'afficheur visualise :
MANIPULAT. TETE



L'afficheur visualise :

TETE NEUVE: OUI



L'afficheur visualise :

RETABL. ACTIF

Le fax exécute la procédure de rétablissement de la tête d'impression et le contrôle des buses : au terme de ces opérations, le fax imprime leur résultat diagnostic.

Examinez ce résultat : pour cela, consultez le paragraphe "Insertion de la tête d'impression", du chapitre "Opérations indispensables pour une correcte utilisation".

RETABLISSEMENT DE LA TETE D'IMPRESSION ET CONTROLE DES BUSES

Si la **qualité d'impression se détériore**, vous pouvez effectuer une opération rapide qui rétablira la tête d'impression et contrôlera les buses, tout en vous fournissant l'impression du résultat du test.

(F) Jusqu'à ce que l'afficheur visualise :
MANIPULAT. TETE



L'afficheur visualise :

TETE NEUVE: OUI



Pour visualiser l'autre option disponible : "TETE NEUVE: NON".



Pour confirmer votre choix. L'afficheur visualise :

RETABL. ACTIF



L'afficheur visualise :

RETABL. ACTIF

Le fax exécute la procédure de rétablissement de la tête d'impression et le contrôle des buses : au terme de ces opérations, le fax imprime leur résultat diagnostic.

Examinez ce résultat : pour cela, consultez le paragraphe "Insertion de la tête d'impression", du chapitre "Opérations indispensables pour une correcte utilisation".

REMARQUE

Pour interrompre à tout moment la procédure, appuyez sur la touche .

REMARQUE

Au terme de la procédure de rétablissement, si le résultat diagnostic n'est toujours pas satisfaisant, effectuez les opérations suivantes dans l'ordre indiqué, jusqu'à ce que vous obteniez un résultat acceptable :

- Effectuez sur le fax la copie d'un document présentant le type de graphique ou de texte désiré, et évaluez la qualité de cette copie.
- Changez le type de papier (le papier utilisé pourrait être particulièrement poreux), et répétez encore une fois la procédure.
- Retirez et réinsérez la tête d'impression.
- Retirez la tête et vérifiez si un corps étranger se trouve sur les buses d'impression : si la réponse est affirmative, éliminez ce corps avec précaution, en évitant de toucher les contacts électriques. Ensuite réinsérez la tête d'impression.
- Retirez la tête d'impression, et nettoyez les contacts électriques de la tête et du chariot porte-tête (consultez le paragraphe "Nettoyage des contacts électriques de la tête d'impression" plus loin dans ce chapitre).
- Réinsérez la tête d'impression.
- Contactez le service d'assistance technique.

NETTOYAGE DES CONTACTS ELECTRIQUES DE LA TETE D'IMPRESSION

Le fax étant déconnecté de la prise secteur :

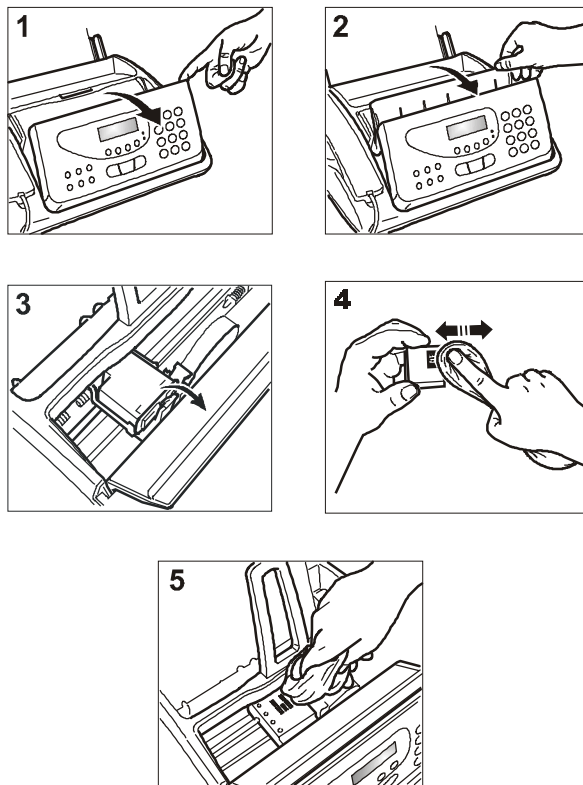

1. Soulevez le tableau de bord, comme indiqué dans la figure.
2. Soulevez le couvercle du logement de la tête d'impression, comme indiqué dans la figure.
3. Débloquez la tête d'impression en agissant sur le levier, et extrayez-la ensuite de son logement.
4. Nettoyez les contacts électriques à l'aide d'un chiffon légèrement humide. **Ne touchez pas les buses.**
5. Nettoyez également avec un chiffon légèrement humide les contacts électriques du chariot porte-tête. Ensuite, après avoir réinséré la tête (consultez le paragraphe "Remplacement de la tête d'impression"), fermez le couvercle du logement de la tête d'impression et le tableau de bord.

NETTOYAGE DU LECTEUR OPTIQUE

L'accumulation de poussière sur le miroir du lecteur optique peut entraver la lecture des documents. Pour éviter cet inconvénient, nettoyez le miroir de temps à autre de la façon suivante :

Le fax étant **déconnecté de la prise secteur** :

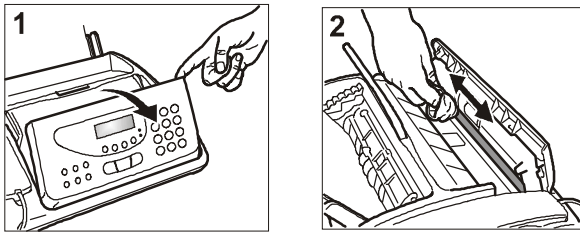

1. Soulevez le tableau de bord, comme indiqué dans la figure.
2. Nettoyez le miroir du lecteur optique avec un **chiffon imbibé** d'un produit de nettoyage pour les vitres, puis essuyez-le soigneusement. Evitez de vaporiser ou de verser le produit directement sur le miroir.
3. Refermez le tableau de bord.

REMARQUE

Pour vérifier si le lecteur optique est propre, faites la copie d'une page blanche. Si des lignes verticales apparaissent sur la copie alors que le lecteur optique de votre appareil est propre, contactez le service d'assistance technique.

NETTOYAGE DE LA CARROSSERIE

1. Déconnectez le fax du secteur électrique et du réseau téléphonique.
2. Utilisez uniquement un chiffon doux, sans peluches et imbibé d'un produit de nettoyage neutre dilué dans de l'eau.

RETRAIT D'UN ORIGINAL COINCE

Lors de l'**émission** ou de la **copie**, il est possible qu'un **document original se coince** (cette situation est signalée sur l'afficheur par le message "**ENLEVER DOCUMENT, ENFONCER** (▼)").

Essayez d'éjecter l'original en appuyant sur la touche . Si l'original n'est pas éjecté automatiquement, retirez-le manuellement de la façon suivante :

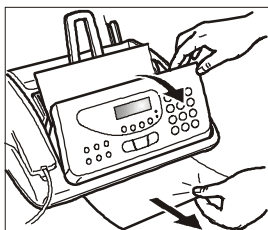

1. Soulevez le tableau de bord, et retirez l'original de l'ADF.
2. Refermez le tableau de bord.

RETRAIT D'UNE FEUILLE DE PAPIER COINCEE

Si le papier utilisé pour l'impression des documents reçus ou la copie des originaux cause un bourrage, l'afficheur visualise le message "**ERREUR PAPIER, ENFONCER** (▼)".

Essayez d'éjecter la feuille de papier en appuyant sur la touche

. Si la feuille de papier n'est pas éjectée automatiquement, retirez-la manuellement de la façon suivante :

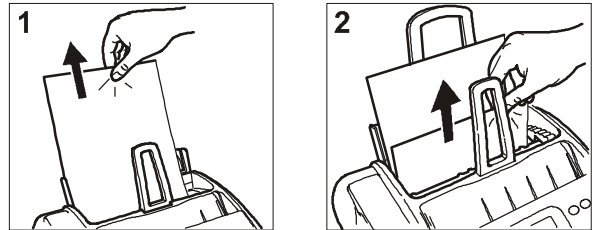

1. **Papier coincé dans l'ASF :**
Agissez sur le levier situé au centre du fax, et retirez simultanément la feuille coincée (faites attention à ne pas la déchirer).
2. **Papier coincé dans la zone de sortie des documents reçus/copiés :**
Retirez la feuille coincée (faites attention à ne pas la déchirer).

CARACTERISTIQUES GENERALES

Modèle Télécopieur de table.
Afficheur A cristaux liquides (LCD), 16 + 16 caractères.
Capacité mémoire 19 pages (*).
Dimensions
Largeur 345 mm.
Profondeur 244 mm + 84 mm.
Hauteur 122 mm + 138 mm (**).
Poids 4,7 kg environ.

CARACTERISTIQUES DE COMMUNICATION

Réseau téléphonique .. Public/privé.
Compatibilité ITU.
Vitesse de communication (14400-12000 **modèle avec répondeur intégré**)-9600-7200-4800-2400.
Compression données MH, MR, MMR.

CARACTERISTIQUES ELECTRIQUES

Tension 220-240 VCA ou 110-240 VCA (voir la plaquette située sous le fax).
Fréquence 50-60 Hz (voir la plaquette située sous le fax).
Puissance absorbée :
 - Attente 4 W environ.
 - Puissance maximale 35 W.

CONDITIONS AMBIANTES

Température De +5°C à +35°C (fonctionnement).
 De -15°C à +45°C (transport).
 De 0°C à +45°C (stockage et entreposage).
Humidité relative 15% - 85% (fonctionnement, stockage et entreposage).
 5% - 95% (transport).

CARACTERISTIQUES DU LECTEUR

Méthode d'analyse CIS.
Résolution de lecture :
 - Horizontale 8 points/mm.
 - Verticale STANDARD 3,85 lignes/mm.
 - Verticale FINE 7,7 lignes/mm.

CARACTERISTIQUES D'EMISSION

Temps d'émission 7 s environ (14400 bps).
 11 s environ (9600 bps).
Capacité ADF **Alimentation manuelle :**
 A4, Letter ou Legal (50 g/m² - 140 g/m²).
 **Alimentation automatique :**
 10 feuilles A4, Letter ou Legal (60 g/m² - 90 g/m²).
 15 feuilles A4, Letter ou Legal (80 g/m²).

CARACTERISTIQUES DE RECEPTION

Système d'impression ... Sur papier ordinaire avec imprimante à jet d'encre.
Largeur maximale d'impression 204 mm.
Papier d'impression A4 (210 x 297 mm),
 US Letter (216 x 279 mm),
 US Legal (216 x 356 mm),
 Grammage : 70 - 90 g/m².
Alimentation papier Bac pour papier ordinaire (50 feuilles de 80 g/m² au maximum).

REPONDEUR AUTOMATIQUE (UNIQUEMENT POUR LE MODELE AVEC REPONDEUR INTEGRE)

- Capacité d'enregistrement : 14 minutes.
- Messages mémo.
- 2 messages d'ANNONCE.
- Fonction "ANNONCE SEULE".
- Fonction "APPEL GRATUIT".
- ANNONCE de transfert.
- Accès rapide à partir du tableau de bord et à distance.
- Code d'accès.
- Enregistrement de messages.
- Conservation des messages en cas de coupure de courant.

(*) = Format ITU-TS, Test Sheet n°1 (Slerexe Letter) en résolution standard et compression MH.

(**) = Avec l'extension du support du papier.



STANDARD FORM
CITT 11

THE SLEREXE COMPANY LIMITED

SAPORS LANE · BOOLE · DORSET · BH 25 8 ER
TELEPHONE BOOLE (945 12) 5167 · TELEX 123456

Our Ref. 350/PJC/EAC

4th April, 1984

Dr. P. N. Cundall,
Mining Surveys Ltd.,
Holroyd Road,
Reading,
Berks.

Dear Pete,

Permit me to introduce you to the facility of facsimile transmission.

In facsimile a photocell is caused to perform a raster scan over the subject copy. The variations of print density on the document cause the photocell to generate an analogous electrical video signal. This signal is used to modulate a carrier, which is transmitted to a remote destination over a radio or cable communications link.

At the remote terminal, demodulation reconstructs the video signal, which is used to modulate the density of print produced by a printing device. This device is scanning in a raster scan synchronised with that at the transmitting terminal. As a result, a facsimile copy of the subject document is produced.

Probably you have uses for this facility in your organisation.

Yours sincerely,

Phil.

P. J. CROSS
Group Leader - Facsimile Research

Code de la tête d'impression monochrome

Tête d'impression monobloc : code B0336F.

255883X