

olivetti



GHID DE OPERARE A FAXULUI

d-COLORMF2604en

PUBLICATION ISSUED BY:

Olivetti S.p.A.

Gruppo Telecom Italia

Via Jervis, 77 - 10015 Ivrea (ITALY)

www.olivetti.com

Copyright © 2011, Olivetti

All rights reserved

The mark affixed to the product certifies that the product satisfies the basic quality requirements.



The manufacturer reserves the right to carry out modifications to the product described in this manual at any time and without any notice.



ENERGY STAR is a U.S. registered mark.

The ENERGY STAR program is an energy reduction plan introduced by the United States Environmental Protection Agency in response to environmental issues and for the purpose of advancing the development and utilization of more energy efficient office equipment.

Your attention is drawn to the following actions which could compromise the conformity attested to above, as well as the characteristics of the product:

- incorrect electrical power supply;
 - incorrect installation, incorrect or improper use or use not in compliance with the warnings provided in the User's Manual supplied with the product;
 - replacement of original components or accessories with others of a type not approved by the manufacturer, or performed by unauthorised personnel.
-

All rights reserved. No part of this material may be reproduced or transmitted in any form or by any means, electronic or mechanical, including photocopying, recording or by any information storage and retrieval system, without permission in writing from the Publisher.

Convenții de siguranță în acest Ghid

Citiți Ghidul de operare înainte de a folosi acest aparat.

Secțiunile acestui manual și componentele aparatului de fax marcate cu simboluri sunt avertizări privind siguranța, menite să protejeze utilizatorul, alte persoane și obiectele înconjurătoare și să asigure utilizarea corectă și sigură a aparatului de fax. Simbolurile și semnificația acestora sunt indicate mai jos.

 **AVERTIZARE:** Indică faptul că atenția insuficientă acordată instrucțiunilor sau nerespectarea acestora poate duce la vătămări corporale sau la deces.

 **ATENȚIE:** Indică faptul că atenția insuficientă acordată instrucțiunilor sau nerespectarea acestora poate duce la vătămări corporale sau la defecțiuni mecanice.

Simboluri

Simbolul  indică faptul că secțiunea aferentă conține avertizări legate de siguranță. Aspectele care necesită atenție specială sunt indicate în interiorul simbolului.

 **[Avertizare generală]**

 **[Avertizare de temperatură ridicată]**

Simbolul  indică faptul că secțiunea aferentă conține informații despre acțiuni interzise. Detaliile privind acțiunile interzise sunt indicate în interiorul simbolului.

 **[Avertizare de acțiune interzisă]**

 **[Demontare interzisă]**

Simbolul  indică faptul că secțiunea aferentă conține informații privitoare la acțiuni care trebuie efectuate. Detaliile privind acțiunile necesare sunt indicate în interiorul simbolului.

 **[Atenționare de acțiune necesară]**

 **[Scoateți cablul de alimentare din priza de perete]**

 **[Conectați întotdeauna aparatul la o priză de perete cu împământare]**

Dacă avertizările de siguranță din acest Ghid de operare sunt ilizibile sau dacă lipsește Ghidul, contactați reprezentantul de service pentru a comanda un alt Ghid. (contra cost)

<Observație>

Informațiile din acest Ghid de operare se pot modifica fără preaviz, în urma actualizărilor de performanțe.

Cuprins

1	Denumirile componentelor și ale funcțiilor	
	Panou de utilizare	1-2
	Aparatul	1-4
2	Pregătiri înainte de utilizare	
	Selecția Identificării terminalului de transmisie (TTI, Transmit Terminal Identification)	2-2
	Setarea informațiilor TTI	2-3
	Introducerea datei și a orei	2-6
	Conectarea la o centrală PBX (Private Branch Exchange) (numai în Europa)	2-8
3	Utilizarea faxului (operații elementare)	
	Trimiterea automată	3-2
	Recepționarea automată a faxurilor	3-9
	Anularea comunicației	3-12
	Utilizarea agendei	3-16
	Utilizarea tastelor cu o singură atingere	3-27
	Apelarea aceluiași sistem receptor (reapelare)	3-30
4	Verificarea rezultatelor transmisiei și a stării înregistrării	
	Diferite instrumente pentru verificarea rezultatelor transmisiilor și a stării înregistrărilor	4-2
	Verificarea istoricului lucrărilor fax	4-3
	Imprimarea rapoartelor administrative	4-5
	Raportarea prin e-mail a rezultatelor faxurilor recepționate	4-11
	Ecranul de confirmare a destinațiilor	4-13
5	Configurarea și înregistrarea	
	Recepționare cu comutare automată fax/tel	5-2
	Recepționare cu comutarea automată fax/robot telefonic	5-4
	Procedură elementară de utilizare	5-6
	Reglarea volumului	5-8
	Numărul de reîncercări	5-9
	Tipul media pentru materialele imprimate	5-10
	Apeluri	5-12
	Modul de recepționare	5-13
	Data și ora recepționării	5-14
6	Depanarea	
	Indicatoarele din timpul operațiilor de trimitere/primire	6-2
	Răspunsul la lumina intermitentă a indicatorului ATTENTION	6-3
	Precauții la întreruperea alimentării cu curent electric	6-4
	Mesaje de eroare	6-5
	Depanarea	6-8

Anexa

Metoda de introducere a caracterelor	Anexa-2
Specificații (funcția fax)	Anexa-3
Listă meniu	Anexa-4
Listă coduri de eroare	Anexa-7

Index

Informații privind siguranța

Despre acest Ghid de operare

Acest Ghid de operare conține informații despre utilizarea funcțiilor de fax ale acestui aparat. Vă rugăm citiți Ghidul de operare înainte de a începe utilizarea aparatului.

În timpul utilizării consultați Ghidul de operare al aparatului pentru informații referitoare la secțiunile enumerate mai jos.

- Etichete de avertizare
- Măsuri de precauție la instalare
- Măsuri de precauție privind utilizarea
- Alimentarea cu hârtie
- Înlocuirea recipientului de toner și a celui de toner rezidual
- Îndepărtarea blocajelor de hârtie
- Soluționarea defecțiunilor
- Curățarea

Înștiințare generală

Înștiințare legală

NU SUNTEM RESPONSABILI PENTRU PIERDEREA, FIE ȘI PARȚIALĂ, A DOCUMENTELOR RECEPȚIONATE ÎN CAZUL ÎN CARE O ASEMENEA PIERDERE ESTE CAUZATĂ DE DETERIORAREA SISTEMULUI DE FAX, DEFECȚIUNI, UTILIZARE NECORESPUNZĂTOARE SAU FACTORI EXTERNI PRECUM PENE DE CURENT, SAU PENTRU PIERDERI PUR ECONOMICE SAU PIERDERI DE PROFIT REZULTATE DIN OPORTUNITĂȚI PIERDUTE CARE POT FI ATRIBUITE APELURILOR NEPRELUATE SAU MESAJELOR ÎNREGISTRATE CARE REZULTĂ DIN ACESTEA.

Informații privind mărcile comerciale

- Adobe Acrobat, Adobe Reader și PostScript sunt mărci comerciale înregistrate ale Adobe Systems Incorporated.

Toate celelalte nume de companii și produse din acest Ghid de Operare sunt mărci comerciale sau mărci comerciale înregistrate ale companiilor respective. Denumirile [™] și [®] sunt omise în acest ghid.

IMPORTANT SAFETY INSTRUCTIONS

When using your telephone equipment, basic safety precautions should always be followed to reduce the risk of fire, electric shock and injury to persons, including the following:

CAUTION: To reduce the risk of fire, use only No.26 AWG or larger UL listed or CSA certified telecommunication line cord.

- 1 Do not use this product near water, for example, near a bath tub, wash bowl, kitchen sink or laundry tub, in a wet basement or near a swimming pool.
- 2 Avoid using a telephone (other than a cordless type) during an electrical storm. There may be a remote risk of electric shock from lightning.
- 3 Do not use the telephone to report a gas leak in the vicinity of the leak.
- 4 Use only the power cord and batteries indicated in this manual. Do not dispose of batteries in a fire. They may explode. Check with local codes for possible special disposal instructions.

SAVE THESE INSTRUCTIONS

IMPORTANTES MESURES DE SECURITE

Certaines mesures de sécurité doivent être prises pendant l'utilisation de matériel téléphonique afin de réduire les risques d'incendie, de choc électrique et de blessures. En voici quelques unes:

- 1** Ne pas utiliser l'appareil près de l'eau, p. ex., près d'une baignoire, d'un lavabo, d'un évier de cuisine, d'un bac à laver, dans un sous-sol humide ou près d'une piscine.
- 2** Eviter d'utiliser le téléphone (sauf s'il s'agit d'un appareil sans fil) pendant un orage électrique. Ceci peut présenter un risque de choc électrique causé par la foudre.
- 3** Ne pas utiliser l'appareil téléphonique pour signaler une fuite de gaz s'il est situé près de la fuite.
- 4** Utiliser seulement le cordon d'alimentation et le type de piles indiqués dans ce manuel. Ne pas jeter les piles dans le feu: elles peuvent exploser. Se conformer aux règlements pertinents quant à l'élimination des piles.

CONSERVER CES INSTRUCTIONS



Declarații ale Directivelor Europene

DECLARAȚIE DE CONFORMITATE CU 2004/108/CE, 2006/95/CEE, 93/68/CEE, 1999/5/CE și 2009/125/CE

Declarăm pe propria răspundere că produsul la care se referă această declarație este în conformitate cu următoarele specificații.

Limite și metode de măsurare ale caracteristicilor de scutire ale echipamentului de tehnologia informațiilor	EN55024
Limite și metode de măsurare ale caracteristicilor de interferență radio ale echipamentului de tehnologia informațiilor	EN55022 Clasa B
Limite pentru emisiile de curent armonice pentru curentul de intrare al echipamentului $\leq 16A$ per fază	EN61000-3-2
Limitare a fluctuațiilor de tensiune și a intermitențelor în sistemele de alimentare cu tensiune joasă pentru echipamentele cu curent nominal $\leq 16A$	EN61000-3-3
Siguranța echipamentului de tehnologia informațiilor, inclusiv echipamente de comerț electric	EN60950-1
Echipament terminal (TE); Cerințe pentru aprobarea general-europeană necesară conectării la rețelele telefonice publice comutate analogice (PSTN) a echipamentelor terminale (fără terminalele care acceptă serviciul de telefonie vocală) în care adresele de rețea (dacă este cazul) se formează prin semnale DTMF (Dual Tone Multi Frequency).	TBR 21

Regulamente tehnice pentru echipamentul terminal

Acest echipament terminal este în conformitate cu:

- TBR21
- AN 01R00 AN pentru P
- AN 02R01 AN pentru CH și N
- AN 05R01 AN pentru D, E, GR, P și N
- AN 06R00 AN pentru D, GR și P
- AN 07R01 AN pentru D, E, P și N
- AN 09R00 AN pentru D
- AN 10R00 AN pentru D
- AN 11R00 AN pentru P
- AN 12R00 AN pentru E
- AN 16R00 Înștiințare consultativă generală
- DE 03R00 AN național pentru D
- DE 04R00 AN național pentru D
- DE 05R00 AN național pentru D
- DE 08R00 AN național pentru D
- DE 09R00 AN național pentru D
- DE 12R00 AN național pentru D
- DE 14R00 AN național pentru D
- ES 01R01 AN național pentru E
- GR 01R00 AN național pentru GR
- GR 03R00 AN național pentru GR
- GR 04R00 AN național pentru GR
- NO 01R00 AN național pentru N
- NO 02R00 AN național pentru N
- P 03R00 AN național for P
- P 04R00 AN național for P
- P 08R00 AN național for P

Declarație de compatibilitate cu rețeaua

Producătorul declară că echipamentul a fost proiectat să funcționeze în rețelele telefonice publice comutate (RTPC) în următoarele țări:

- | | | | |
|-------------|------------|-----------------|------------------|
| ■ Austria | ■ Franța | ■ Liechtenstein | ■ Slovacia |
| ■ Belgia | ■ Germania | ■ Lituania | ■ Slovenia |
| ■ Bulgaria | ■ Grecia | ■ Luxemburg | ■ Spania |
| ■ Cipru | ■ Ungaria | ■ Malta | ■ Suedia |
| ■ Cehia | ■ Islanda | ■ Norvegia | ■ Elveția |
| ■ Danemarca | ■ Irlanda | ■ Polonia | ■ Olanda |
| ■ Estonia | ■ Italia | ■ Portugalia | ■ Marea Britanie |
| ■ Finlanda | ■ Letonia | ■ România | |

Introducere

Despre acest Ghid

Acest ghid conține următoarele capitole.

Capitolul 1 - Denumirile componentelor și ale funcțiilor

Conține explicații ale părților aparatului și tastelor de pe panoul de operare.

Capitolul 2 - Pregătiri înainte de utilizare

Explică setările necesare înainte de utilizarea faxului.

Capitolul 3 - Utilizarea faxului (operații elementare)

Explică utilizarea generală a funcției de fax cum ar fi trimiterea și primirea documentelor originale.

Capitolul 4 - Verificarea rezultatelor transmisiei și a stării înregistrării

Explică modul de verificare a stării transmisiilor recente pe afișajul de mesaje. De asemenea, explică modul de imprimare a rapoartelor administrative pentru verificarea rezultatelor de comunicație, setările și starea de înregistrare a aparatului.

Capitolul 5 - Configurarea și înregistrarea

Explică diferite setări și înregistrări referitoare la funcții, cum ar fi reglarea volumului sunetului emis de alarmă.

Capitolul 6 - Depanarea

Explică modul de răspuns la indicațiile de eroare și probleme.

Anexa

Explică introducerea caracterelor și specificațiile aparatului.

Convenții în acest ghid

Se utilizează următoarele convenții în funcție de natura descrierii.

Convenție	Descriere	Exemplu
Caractere îngroșate	Indică tastele de pe panoul de utilizare sau de pe ecranul unui calculator.	Apăsați tasta Start .
[Caractere normale]	Indică un element de selecție pe Afișajul de mesaje.	Selectați [Sistem].
<i>Caractere cursive</i>	Indică un mesaj afișat pe Afișajul de mesaje.	Se afișează <i>Pregătit pentru copiere</i> .
	Se utilizează și pentru accentuarea unui cuvânt cheie, a unei fraze sau a referințelor la informații suplimentare.	Pentru detalii consultați <i>Ghid de operare</i> al aparatului .
Observație	Indică informații sau operații suplimentare pentru referință.	OBSERVAȚIE:
Important	Indică elemente care sunt obligatorii sau interzise, în vederea evitării problemelor.	IMPORTANT:
Atenție	Indică instrucțiunile care trebuie respectate pentru a evita vătămările corporale sau defectarea aparatului și modalitățile de abordare ale acestora.	ATENȚIE:
<u>Subliniere</u>	O funcție de link vă permite să executați un salt la pagina conexă. Aduceți cursorul de mouse pe textul subliniat, până când se transformă într-o mână cu arătătorul întins (). Faceți clic pe text. Zonele cu linkuri nu sunt subliniate în Cuprins, în Index și în Lista meniu.	Consultați <u>Cuprins</u> .

Descrierea procedurii de utilizare

În acest Ghid de operare, utilizarea continuă a tastelor de pe afișajul de mesaje se face astfel:

Procedură	Descrierea în acest Ghid de operare
Apăsați [FAX]. ▼ Apăsați [Următorul] la <i>Transmisie</i> . ▼ Apăsați [Următorul] la <i>Bază</i> . ▼ Apăsați [Modificare] pentru <i>TTI</i> .	Apăsați [FAX], [Următorul] la <i>Transmisie</i> , [Următorul] la <i>Bază</i> , apoi [Modificare] la <i>TTI</i> .

1 Denumirile componentelor și ale funcțiilor

Acest capitol explică denumirea componentelor aparatului fax.

Pentru celelalte componente, consultați *Ghid de operare* al aparatului.

- Panou de utilizare 1-2
- Aparatul 1-4

Panou de utilizare

Pentru denumirile tastelor și indicatoarelor necesare când se utilizează alte funcții decât cele de fax, consultați *Ghid de operare* al aparatului.

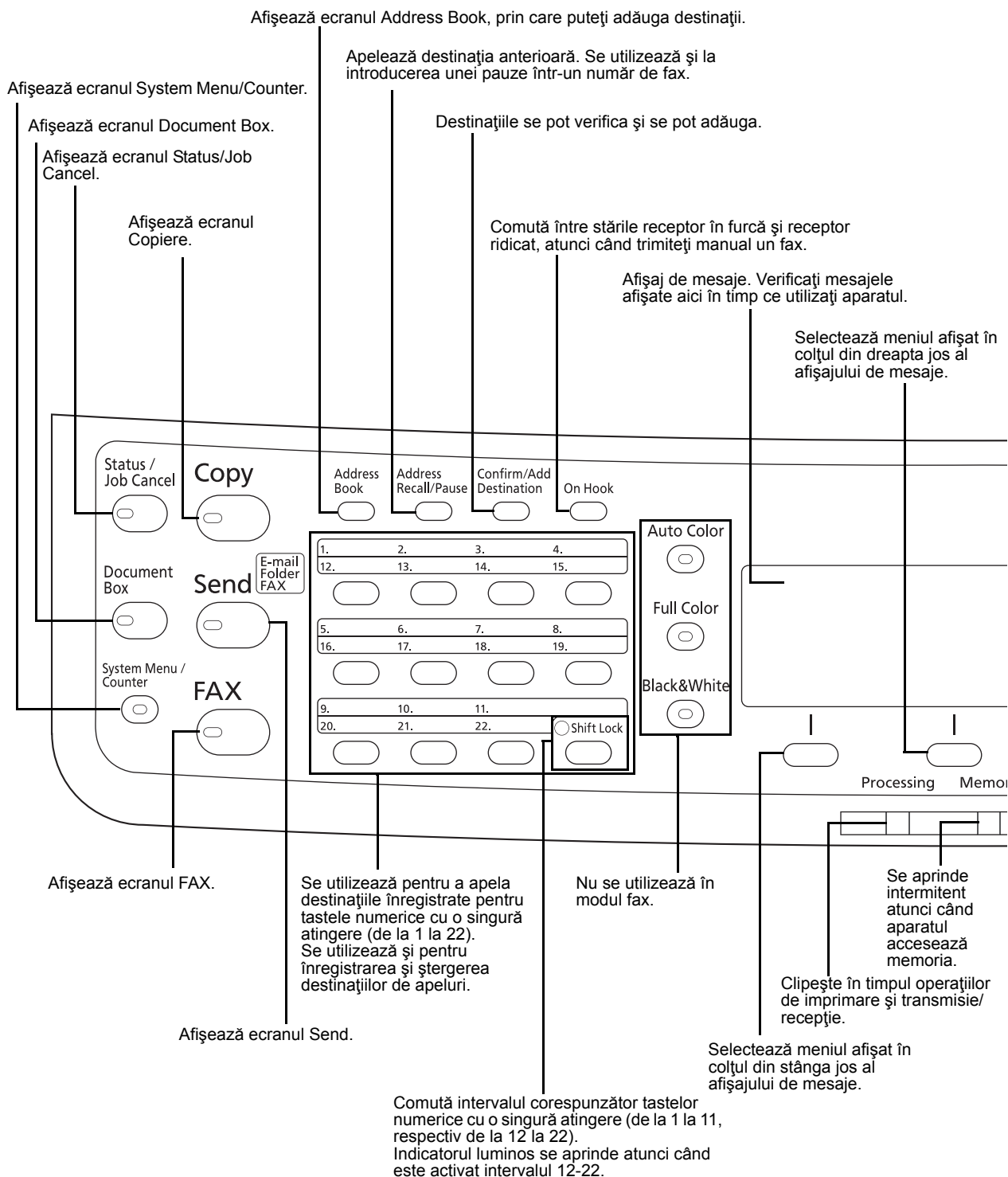

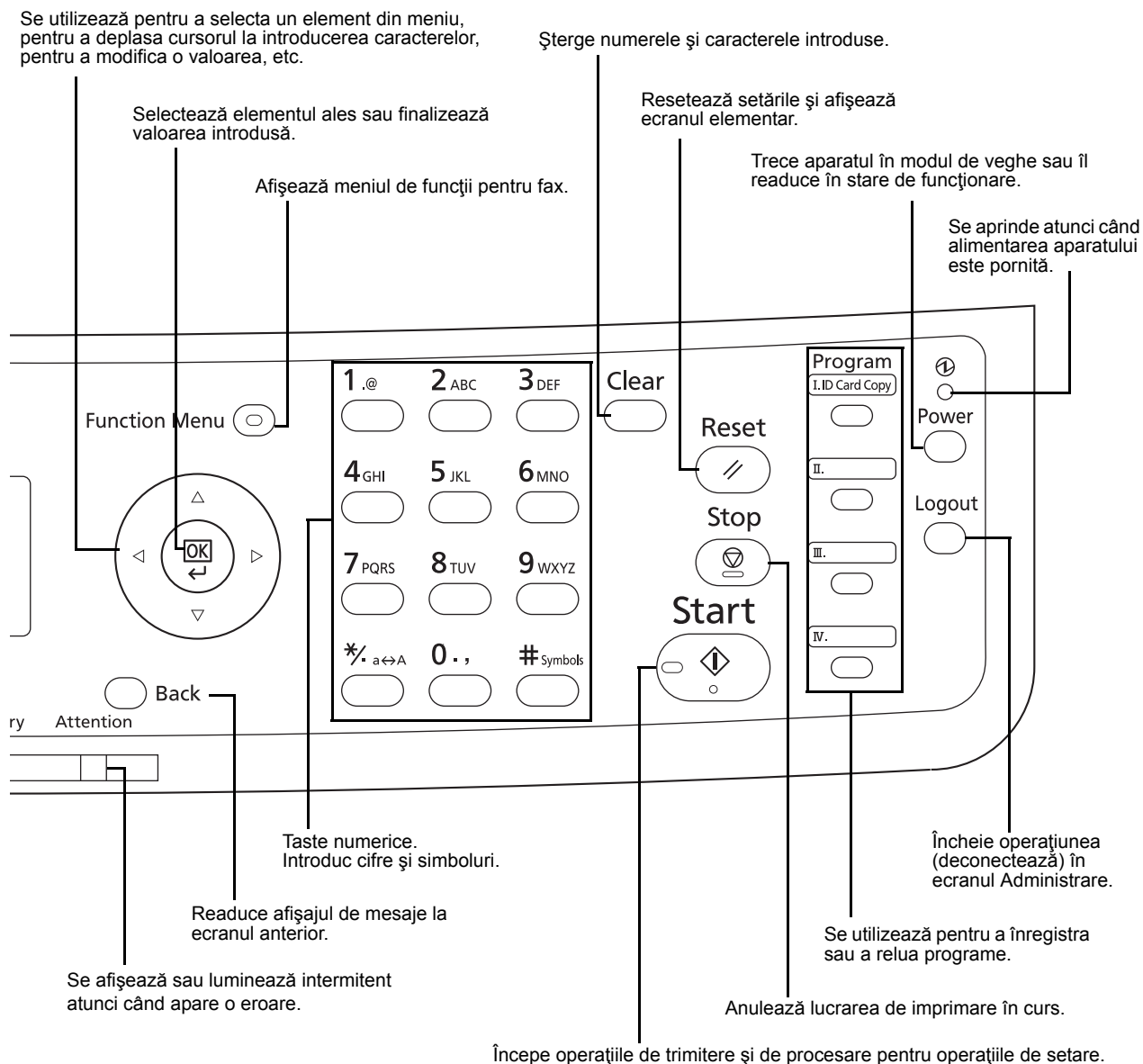

Aparatul

Acest capitol explică denumirea componentelor aparatului fax.

Pentru componentele necesare când se utilizează alte funcții decât cele de fax consultați *Ghid de operare* al aparatului.

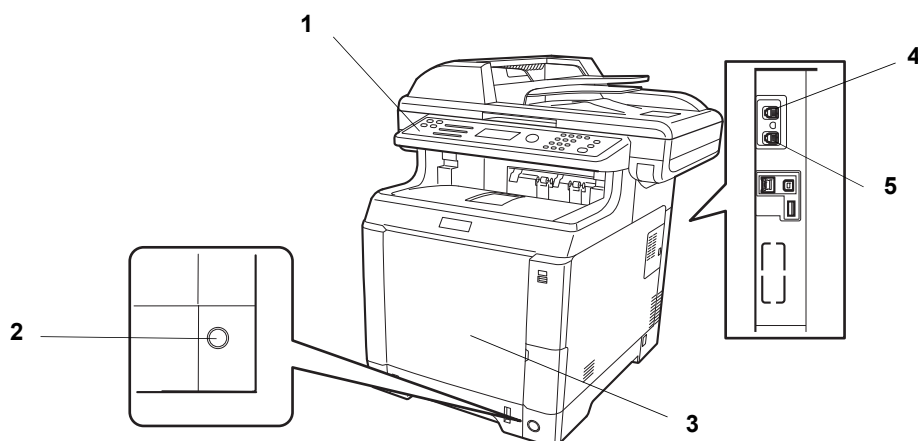

1	Panou de utilizare	Efectuați operarea faxului cu acest panou.
2	Comutator principal	Setați acest comutator în poziția PORNIT atunci când efectuați operații de fax sau de copiator. Afișajul de mesaje se luminează pentru a permite operarea.
3	Tava MF (tava multifuncțională)	Așezați hârtia în această tavă când utilizați un tip de hârtie diferit de cel din casetă (de ex. când utilizați hârtie specială).
4	Conector LINIE	Conectați cablul modular pentru linia telefonică la acest conector.
5	Conector TEL	Când utilizați un set de telefon disponibil în comerț, conectați cablul modular la acest conector.

IMPORTANT: Nu puteți recepționa automat un fax atunci când comutatorul principal de alimentare este oprit. Pentru a trece aparatul în modul de veghe, apăsați tasta **Power** de pe panoul de utilizare.

Procesor de documente

1

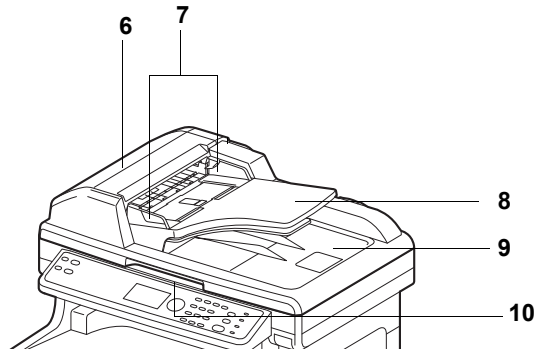

6	Capacul procesorului de documente	Deschideți acest capac atunci când documentul original s-a blocat în Procesorul de documente.
7	Ghidaje pentru lățimea documentelor originale	Reglați aceste ghidaje în funcție de lățimea documentului original.
8	Masă pentru documente originale	Așezați colile originale pe această masă.
9	Tavă pentru ieșirea documentelor originale	Documentele originale citite sunt scoase pe această masă.
10	Mâner pentru deschiderea/închiderea procesorului de documente	Țineți acest mâner atunci când deschideți sau închideți Procesorul de documente.

2 Pregătiri înainte de utilizare

Acest capitol explică pregătirile necesare înaintea utilizării aparatului.

Nu este necesar ca clientul să efectueze această pregătire dacă a fost deja efectuată de un reprezentant de service.

- Selecția Identificării terminalului de transmisie (TTI, Transmit Terminal Identification).... 2-2
- Setarea informațiilor TTI 2-3
- Introducerea datei și a orei 2-6
- Conectarea la o centrală PBX (Private Branch Exchange) (numai în Europa)..... 2-8

Selecția Identificării terminalului de transmisie (TTI, Transmit Terminal Identification)

Identificarea terminalului de transmisie (TTI) reprezintă informațiile despre aparat (terminalul de transmisie) care vor fi imprimate pe fax la sistemul receptor. Informațiile cuprind data și ora transmisiei, numărul de pagini al transmisiei, Numele local de fax și numărul/ID-ul local de fax. Aparatul permite utilizatorului să selecteze dacă TTI se imprimă pe fax la sistemul receptor. În funcție de locul unde se imprimă aceste informații, puteți selecta partea interioară sau partea exterioară a imaginii paginii care se trimite.

OBSERVAȚIE: În mod normal, Numele faxului local se imprimă în identificarea terminalului de transmisie (TTI). Totuși, când a fost activată contorizarea lucrărilor și trimiteți documente originale după ce ați introdus un ID Cont, se imprimă Numele contului.

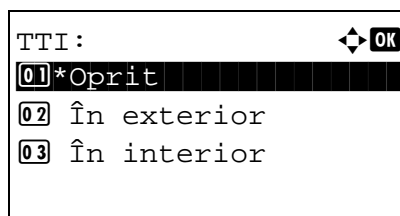

- 1 Apăsați tasta **System Menu/Counter** (Meniu sistem/contor).
- 2 Apăsați tasta Δ sau tasta ∇ pentru a selecta [FAX].
- 3 Apăsați tasta **OK**.
- 4 Apăsați tasta Δ sau tasta ∇ pentru a selecta [Transmisie].
- 5 Apăsați tasta **OK**.
- 6 Apăsați tasta Δ sau tasta ∇ pentru a selecta [TTI].
- 7 Apăsați tasta **OK**.
- 8 Apăsați tasta Δ sau ∇ pentru a selecta locul în care doriți să se imprime informațiile sau [Oprit] în cazul în care nu doriți ca acestea să se imprime.
- 9 Apăsați tasta **OK**.

Setarea informațiilor TTI

Înregistrați numele (numele faxului local), numărul faxului și ID-ul faxului local imprimate în zona de identificare terminal de transmisie (TTI).

Prin înregistrarea datelor TTI, destinatarul poate afla cu ușurință de unde a primit faxul.

2

Componentă acționată

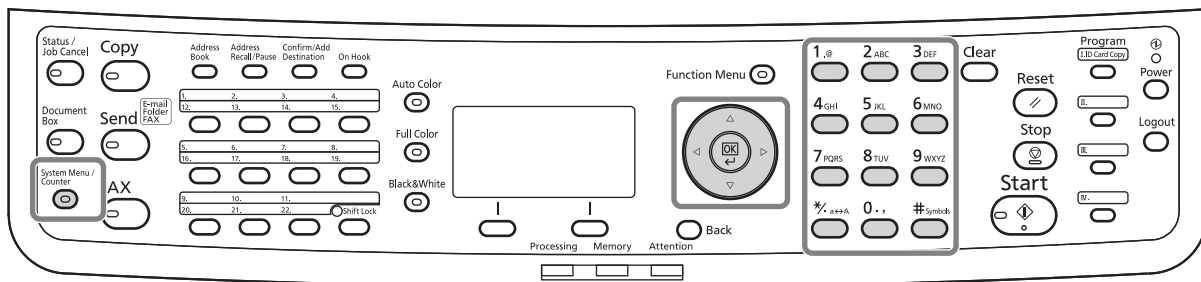

Înregistrare nume FAX local

Înregistrați numele faxului local imprimat în identificarea terminalului de transmisie.

OBSERVAȚIE: Pentru a modifica înregistrarea, urmați aceeași operație.

- 1 Apăsați tasta **System Menu/Counter** (Meniu sistem/contor).
- 2 Apăsați tasta Δ sau tasta ∇ pentru a selecta [FAX].
- 3 Apăsați tasta **OK**.
- 4 Apăsați tasta Δ sau tasta ∇ pentru a selecta [Transmisie].
- 5 Apăsați tasta **OK**.
- 6 Apăsați tasta Δ sau tasta ∇ pentru a selecta [Nume FAX local].
- 7 Apăsați tasta **OK**.
- 8 Introduceți *Nume FAX local* care urmează a fi înregistrat. Pot fi introduse maximum 32 de caractere.

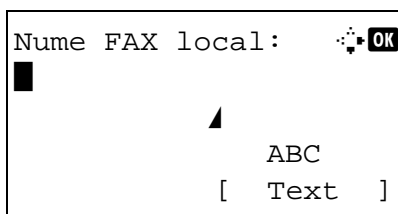

OBSERVAȚIE: Pentru detalii privind introducerea caracterelor, consultați *Specificații (funcția fax) în Anexa-3*.

- 9 Apăsați tasta **OK**.

Introducerea informațiilor FAX local

Înregistrați informațiile faxului local (numărul/ ID-ul faxului local) imprimat în zona de identificare a terminalului de transmisie (TTI). ID-ul faxului local este utilizat în scopul de limitare a transmisiei.

- 1 Apăsați tasta **System Menu/Counter** (Meniu sistem/contor).
- 2 Apăsați tasta Δ sau tasta ∇ pentru a selecta [FAX].
- 3 Apăsați tasta **OK**.
- 4 Apăsați tasta Δ sau tasta ∇ pentru a selecta [Transmisie].
- 5 Apăsați tasta **OK**.

După ce înregistrați Numărul fax local, mergeți la pasul următor. După ce înregistrați ID-ul faxului local, mergeți la pasul 10.

Introducerea Numărului de FAX local

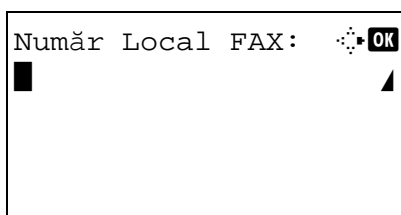

- 6 Apăsați tasta Δ sau tasta ∇ pentru a selecta [Număr Local FAX].
- 7 Apăsați tasta **OK**.
- 8 Utilizați tastele numerice pentru a introduce numărul de fax local care urmează să fie înregistrat. Pot fi introduse maxim 20 de cifre.

OBSERVAȚIE: Apăsați tasta \triangleleft sau \triangleright pentru a deplasa cursorul.

Pentru a corecta numărul, apăsați tasta **Clear** (Ștergere) pentru a șterge cifrele una câte una înainte de a reintroduce numărul. Pentru a șterge toate cifrele introduse și a reveni la ecranul implicit, apăsați tasta **Reset**.

- 9 Apăsați tasta **OK**.

Introducerea ID-ului de FAX local

- 10 Apăsați tasta Δ sau tasta ∇ pentru a selecta [ID FAX local].
- 11 Apăsați tasta **OK**.

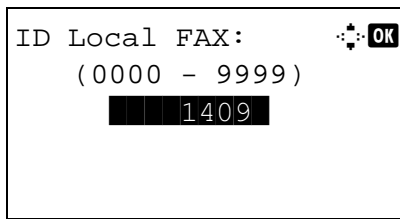

- 12** Utilizați tastele numerice pentru a introduce un număr ID de fax de 4 cifre.

- 13** Apăsați tasta **OK**.

Introducerea datei și a orei

Înregistrați data și ora ceasului încorporat al aparatului. Deoarece transmisia fax întârziată este efectuată în funcție de ora înregistrată aici, asigurați-vă că ați înregistrat data și ora corecte.

IMPORTANT: Ora corectă este afișată în mod regulat pe panoul de operare. Ora afișată poate fi diferită de ora curentă din cauza unor erori.

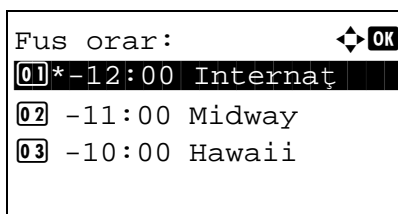
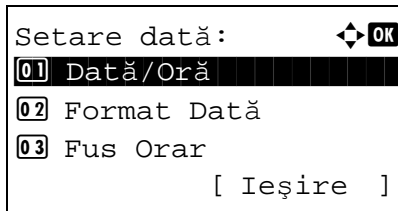
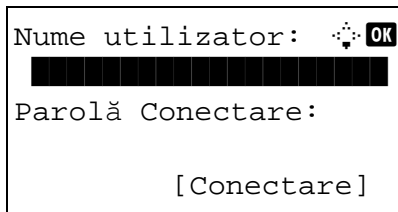

- 1 Apăsați tasta **System Menu/Counter** (Meniu sistem/contor).
- 2 Apăsați tasta Δ sau tasta ∇ pentru a selecta [Setări comune].
- 3 Apăsați tasta **OK**.
- 4 Apăsați tasta Δ sau tasta ∇ pentru a selecta [Setare dată].
- 5 Apăsați tasta **OK**.
- 6 Apare un ecran de conectare. Introduceți Numele de utilizator și Parola de conectare pentru a vă conecta.
- 7 Apăsați [Conectare] (tasta de **selecție din dreapta**). Apare meniul Setare dată.
- 8 Apăsați tasta Δ sau tasta ∇ pentru a selecta [Fus Orar].
- 9 Apăsați tasta **OK**.
- 10 Apăsați tasta Δ sau tasta ∇ pentru a selecta regiunea dvs.
- 11 Apăsați tasta **OK**.

- 12 Apăsați tasta Δ sau tasta ∇ pentru a selecta [Ora de Vară].

OBSERVAȚIE: În cazul în care selectați o regiune care nu utilizează ora de vară, ecranul pentru setare orei de vară nu va apărea.

Ora de Vară:		OK
01	*Oprit	
02	Pornit	

- 13 Apăsați tasta **OK**.

- 14 Apăsați tasta Δ sau tasta ∇ pentru a selecta [Oprit] sau [Pornit].

- 15 Apăsați tasta **OK**.

- 16 Apăsați tasta Δ sau tasta ∇ pentru a selecta [Dată/Oră].

- 17 Apăsați tasta **OK**.

- 18 Apăsați tasta \triangleleft sau \triangleright pentru a deplasa cursorul, introduceți anul, luna și ziua.

Dată/Oră:			OK
An	Lună	Zi	
2010	01	01	
(Fus Orar:Tokyo)			

- 19 Apăsați tasta **OK**.

- 20 Apăsați tasta \triangleleft sau \triangleright pentru a deplasa cursorul, introduceți orele, minutele și secunde.

Dată/Oră:			OK
Oră	Min.	Secundă	
11	45	50	
(Fus Orar:Tokyo)			

- 21 Apăsați tasta **OK**.

Conectarea la o centrală PBX (Private Branch Exchange) (numai în Europa)

Dacă acest aparat se utilizează într-un mediu în care este instalată o centrală privată PBX pentru a utiliza mai multe telefoane în cadrul firmei, configurați centrala.

OBSERVAȚIE: Înainte de a conecta acest aparat la centrală, se recomandă să luați legătura cu compania care a instalat centrala respectivă pentru a solicita o conexiune pentru acest aparat. Rețineți faptul că nu se poate garanta funcționarea corectă într-un mediu în care acest aparat este conectat la o centrală (PBX), deoarece este posibil ca funcțiile aparatului să fie restricționate.

Configurarea centralei

Element	Valoarea setării	Descriere
Setare PSTN/PBX	PSTN	Utilizați această opțiune atunci când aparatul este conectat direct la o rețea de telefonie publică pe linie comutată (implicit).
	PBX	Utilizați această valoare atunci când conectați aparatul la o centrală privată PBX.
Setarea de apelare a unui număr exterior	0 - 9 00 - 99	Setați numărul cu care se obține accesul la o linie exterioară. Pentru a afla numărul, luați legătura cu administratorul centralei.

- 1 Consultați *Procedură elementară de utilizare la pagina 5-6*.
- 2 Apăsați tasta Δ sau tasta ∇ pentru a selecta [Setare apel FAX].
- 3 Apăsați tasta **OK**.
- 4 Apăsați tasta Δ sau tasta ∇ pentru a selecta [Select centrală.].
- 5 Apăsați tasta **OK**.
- 6 Apăsați tasta Δ sau tasta ∇ pentru a selecta [PBX].
- 7 Apăsați tasta **OK**.
- 8 Apăsați tasta Δ sau tasta ∇ pentru a selecta [Formare nr. PSTN].
- 9 Apăsați tasta **OK**.

- 10** Prin intermediul tastelor numerice, introduceți numărul de acces la linia exterioară.
- 11** Apăsați tasta **OK**.
- 12** Apăsați [Leșire] (tasta de **selecție din dreapta**).

3 Utilizarea faxului (operații elementare)

Acest capitol explică următoarele operații elementare.

- Trimiterea automată 3-2
- Recepționarea automată a faxurilor 3-9
- Anularea comunicației 3-12
- Utilizarea agendei..... 3-16
- Utilizarea tastelor cu o singură atingere 3-27
- Apelarea aceluiași sistem receptor (reapelare)..... 3-30

Trimiterea automată

Se explică transmisia generală cu ajutorul tastelor numerice.

Comutarea la ecranul de trimitere

Componentă acționată

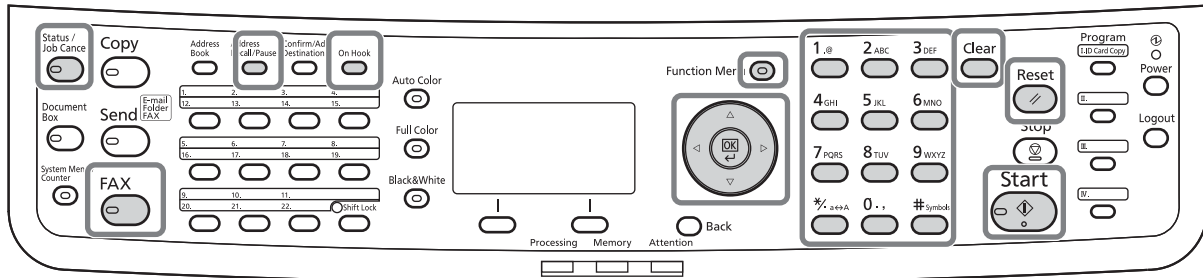

```
Preg. pt. trimitere.
2010/05/25 12:30

Text+Foto 200x100dpi
[ImagOrig] [Rez. FAX]
```

- 1 Apăsați tasta **FAX**. Verificați dacă se afișează ecranul de bază pentru trimitere.

OBSERVAȚIE: În funcție de setări, este posibil să se afișeze ecranul agendei. În acest caz, apăsați **Reset** (Resettare) pentru a afișa ecranul de bază pentru trimitere.

În afară de fax, puteți include într-o singură lucrare (trimitere multiplă) și transmiterea mesajelor de e-mail și/sau a folderelor (SMB/FTP). Apăsați tasta **Send** pentru a selecta destinațiile. Pentru detalii, consultați *Trimiterea* din *Ghid de operare* al echipamentului.

Selecția metodei de transmisie

- 2 Există două metode de transmisie - transmisia din memorie și transmisia directă. Metoda implicită este transmisia din memorie.

Pentru a selecta transmisia directă, utilizați următoarea procedură.

- 1 Apăsați tasta **Function Menu** (Meniu Funcții).
- 2 Apăsați tasta Δ sau tasta ∇ pentru a selecta [Trans.directăFAX].

```
Meniu Funcții:  OK
07 Anunț lucr. term
08 TransmFAX întârz
09 Trans.directăFAX
[ Ieșire ]
```

- 3 Apăsați tasta **OK**.

- 4 Apăsați tasta Δ sau tasta ∇ pentru a selecta [Pornit].
- 5 Apăsați tasta **OK**.

Setare pentru transmisia directă	Descriere
Oprit	Pornește transmisia din memorie. După ce documentele originale sunt scanate în memorie, pornește comunicația.
Pornit	Pornește transmisia directă. Apelează sistemul receptor și după inițierea comunicației se scanează documentele originale.

OBSERVAȚIE: La transmisia directă puteți desemna numai o destinație pentru o transmisie.

Transmisia din memorie (când documentele originale sunt așezate în procesorul de documente)

După ce documentele originale așezate în procesorul de documente sunt scanate și stocate în memorie, se apelează sistemul receptor. Această metodă este foarte convenabilă deoarece documentele originale pot reveni la dvs. fără a aștepta finalizarea transmiterii lor. Este o metodă potrivită pentru trimiterea de documente originale cu mai multe pagini.

Transmisia din memorie (când documentele originale sunt așezate pe geam)

Această metodă este potrivită pentru trimiterea documentelor originale de tip carte ce nu pot fi așezate în procesorul de documente. După ce documentele originale așezate pe geam sunt scanate și stocate în memorie, se apelează sistemul receptor.

OBSERVAȚIE: Dacă este setată scanarea continuă, puteți continua scanarea următorului document original după ce documentul de pe geam a fost stocat în memorie. După scanarea fiecărei pagini, efectuați o operație pentru a permite scanarea continuă și după ce toate documentele originale au fost stocate în memorie, se apelează sistemul receptor.

Transmisia directă (când documentele originale sunt așezate în procesorul de documente)

După ce linia telefonică s-a conectat la sistemul receptor, începe scanarea documentelor originale așezate în procesorul de documente. Când sunt așezate documente originale cu mai multe pagini, fiecare pagină se scanează după ce pagina anterioară a fost trimisă.

Transmisia directă (când documentele originale sunt așezate pe geam)

Această metodă este potrivită pentru trimiterea documentelor originale de tip carte ce nu pot fi așezate în procesorul de documente. După ce linia telefonică s-a conectat la sistemul receptor, documentele originale așezate pe geam sunt scanate și trimise.

OBSERVAȚIE: Dacă este setată scanarea continuă, puteți continua scanarea următorului document original după ce documentul de pe geam a fost trimis. După scanarea fiecărei pagini, efectuați o operație pentru a permite scanarea continuă.

Așezarea documentelor originale

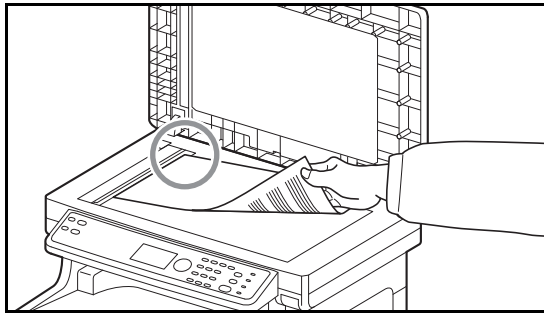

- 3 Așezați documentele originale pe geam sau în procesorul de documente. Consultați *Ghid de operare* al aparatului pentru modul de așezare a documentelor originale.

Apelarea sistemului receptor

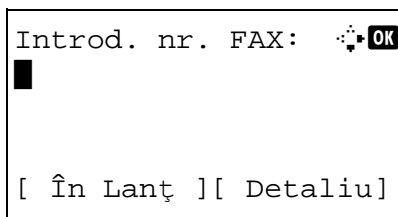

- 4 Introduceți numărul de fax al sistemului receptor utilizând tastele numerice.

OBSERVAȚIE: Când apăsați tastele numerice pentru a introduce numere, ecranul se modifică în ecran de introducere a numărului de fax.

OBSERVAȚIE: Pot fi introduse maxim 64 de cifre ca număr de fax al sistemului receptor. Dacă apăsați ▷ la sfârșit de rând pentru a deplasa cursorul (înainte de a introduce mai multe caractere), se vor insera spații în mod automat. Utilizați tasta ◀ sau ▷ pentru a deplasa cursorul. Pentru a corecta numărul, apăsați tasta **Clear** (Ștergere) pentru a șterge cifrele una câte una înainte de a reintroduce numărul. Pentru a șterge toate cifrele introduse și a reveni la ecranul implicit, apăsați tasta **Reset**.

Address Recall/Pause

Apăsarea acestei taste adaugă trei secunde de timp de așteptare în timpul apelării. De exemplu, când apeleți sistemul receptor pe o linie externă, puteți utiliza această metodă pentru a introduce o pauză înainte de a relua apelare după ce formați un anumit număr.

Creați setări detaliate pentru trimitere după cum este necesar. Apăsați [Detaliu] (tasta de **selecție din dreapta**) pentru a afișa meniul Detalii FAX. Apăsați tasta ◀ sau ▷ pentru a selecta [Sub-adresă], [Transm. cript.], [Viteză Start TX] sau [ECM] și a modifica setarea, apoi apăsați tasta **OK**.

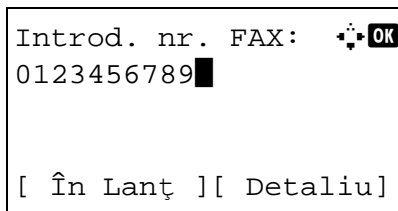

Tasta	Descriere
Sub-adresă	Pentru comunicații utilizând subadresa, apăsați această tastă.
Transmisia criptată	Pentru a trimite faxuri utilizând criptarea, apăsați această tastă.
Viteză Start TX	Dacă a apărut o eroare de comunicație, apăsați această tastă pentru a modifica Viteză Start TX. Selectați viteza între 33.600 bps, 14.400 bps și 9.600 bps.
ECM	ECM (mod corectare eroare) este o funcție de retransmitere automată a unei imagini care nu a fost trimisă corect sau nu a fost primită corect din cauza efectelor de zgomot de pe linia telefonică în timpul transmisiei. Pentru a modifica setarea comunicației ECM, apăsați această tastă.

On Hook

Apăsați această tastă pentru conectarea la linia telefonică.

După ce numărul de fax a fost introdus, aparatul începe să formeze numărul sistemului receptor.

După apăsarea acestei taste, puteți forma numărul sistemului receptor utilizând tastele numerice.

Metode de apelare fără utilizarea tastelor numerice

- *Utilizarea agendei (Consultați pagina 3-16.)*
- *Utilizarea tastelor cu o singură atingere (Consultați pagina 3-27.)*
- *Reapelarea manuală (Rechemare) (Consultați pagina 3-30.)*

Selectarea rezoluției

- 5** Selectați rezoluția potrivită pentru trimiterea documentelor originale.
- 200 × 100 dpi (Normal): la trimiterea originalelor cu caractere de dimensiune standard
Dimensiune tipică a caracterelor: 10,5 puncte (exemplu: Rezoluție Rezoluție)
 - 200 × 100 dpi (Fin): la trimiterea originalelor cu caractere relativ mici și linii subțiri
Dimensiune tipică a caracterelor: 8 puncte (exemplu: Rezoluție Rezoluție)
 - 200 × 400 dpi (Super Fin): la trimiterea originalelor cu caractere și linii subțiri
Dimensiune tipică a caracterelor: 6 puncte (exemplu: Rezoluție Rezoluție)
 - 400 × 400 dpi (Ultra Fin): la trimiterea originalelor cu caractere mici și linii foarte subțiri
Dimensiune tipică a caracterelor: 6 puncte (exemplu: Rezoluție Rezoluție)

OBSERVAȚIE: Setarea implicită este de 200 × 100 dpi (Normal).

Cu cât rezoluția este mai mare, cu atât imaginea este mai clară. Totuși, o rezoluție mai mare înseamnă și un timp de transmisie mai lung. În mod normal se recomandă rezoluția 400 × 400dpi (Ultra Fin).

Rezoluția de scanare trebuie să fie egală sau mai mare cu rezoluția faxului. În cazul în care rezoluțiile selectate nu îndeplinesc această condiție, aparatul reglează automat rezoluția și modifică selecția.

- 1 Apăsați tasta **Function Menu** (Meniu Funcții).
- 2 Apăsați tasta Δ sau tasta ∇ pentru a selecta [Rezoluție FAX].
- 3 Apăsați tasta **OK**.
- 4 Apăsați tasta Δ sau tasta ∇ pentru a selecta rezoluția dorită.
- 5 Apăsați tasta **OK**.

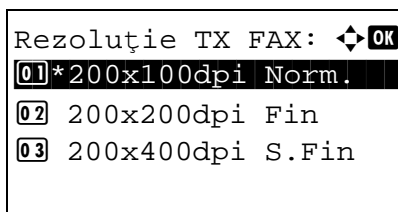

IMPORTANT:

- Dacă selectați o rezoluție mare, imaginea devine mai clară. Totuși, cu cât rezoluția este mai mare, cu atât timpul de transmisie este mai lung.
- Când trimiteți documente originale la o rezoluție de 200 × 400 dpi (Super Fin) sau mai mare, aparatul fax al sistemului receptor trebuie să poată să primească documente la o astfel de calitate a imaginii. Când sistemul receptor nu are această capacitate, documentele sunt trimise la o calitate a imaginii de 200 × 200 dpi (Fin).

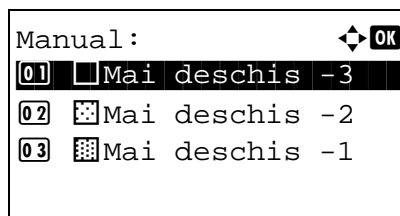
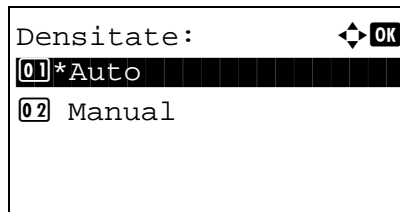
Selectarea densității**6** Reglarea densității la scanarea documentelor originale

- Manual (de la -3 până la +3): Puteți regla densitatea pe șapte niveluri.
- Auto: Densitatea optimă este aleasă în conformitate cu densitatea originalelor.

1 Apăsați tasta **Function Menu** (Meniu Funcții).

2 Apăsați tasta Δ sau tasta ∇ pentru a selecta [Densitate].

3 Apăsați tasta **OK**.

4 Apăsați tasta Δ sau tasta ∇ pentru a selecta [Auto] sau [Manual].

5 Apăsați tasta **OK**. Treceți la următorul pas dacă ați selectat opțiunea [Manual] la pasul 4.

6 Apăsați tasta Δ sau tasta ∇ pentru a selecta densitatea dorită.

7 Apăsați tasta **OK**.

Pornirea trimiterii

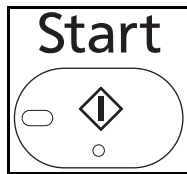

- 7 Apăsați tasta **Start**. Transmisia începe.

OBSERVAȚIE: Dacă este selectată valoarea *Pornit* în *Destinație Verif. în trim.*, la apăsarea tastei **Start** se afișează un ecran de confirmare. Pentru detalii, consultați *Ecranul de confirmare a destinațiilor la pagina 4-13.*

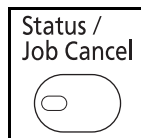

Verificarea stării de trimitere

- 1 Apăsați tasta **Status/Job Cancel** (Stare/Anulare lucrare).
- 2 Apăsați tasta Δ sau tasta ∇ pentru a selecta [Trim. stare lucr].
- 3 Apăsați tasta **OK**. Se afișează o listă cu starea lucrărilor trimise.

```
Trim. stare lucr:  $\blacklozenge$  OK
0010  $\text{0667643333}$ 
0011  $\text{Difuzare}$ 
0017  $\text{0324256345}$ 
[ Anulare ] [ Meniu ]
```

Anularea transmisiei

- 1 În ecranul de mai sus pentru verificarea lucrărilor trimise, apăsați tasta Δ sau tasta ∇ pentru a selecta lucrarea pe care doriți să o anulați.
- 2 Apăsați [Cancel] (Anulare) (tasta de **selecție din stânga**).
- 3 Apăsați [Da] (tasta de **selecție din stânga**). Aceasta anulează transmisia.

```
Trim. stare lucr:  $\blacklozenge$  OK
0010  $\text{0667643333}$ 
0011  $\text{Difuzare}$ 
0017  $\text{0324256345}$ 
[ Anulare ] [ Meniu ]
```

OBSERVAȚIE: Dacă apăsați pe tasta **Stop** de pe panoul de operare în timp ce documentele originale sunt în curs de scanare, transmisia se anulează.

Recepționarea automată a faxurilor

Când utilizați acest aparat ca aparat dedicat pentru faxuri ca nu primește și apeluri telefonice, setați aparatul la recepția dedicată pentru fax. Nu este necesară nicio operație specială la primirea faxurilor.

Componentă acționată

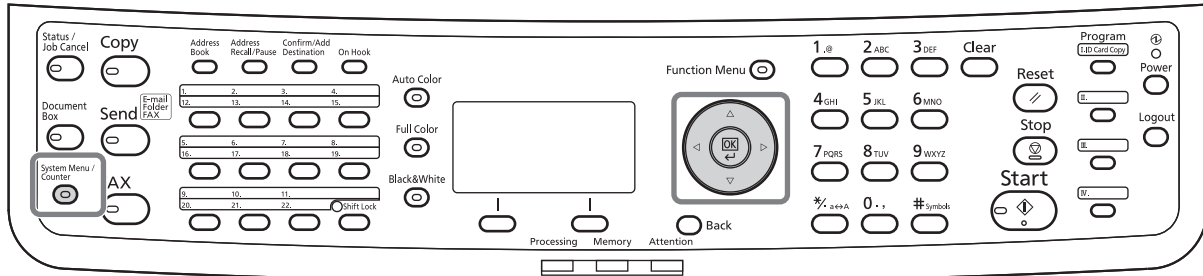

Metoda de recepție

Acest aparat permite următoarele cinci metode de recepție.

- Auto (Normal)
- Auto (FAX/TEL) (*Consultați pagina 5-2.*)
- Auto (TAD) (*Consultați pagina 5-4.*)
- Manual

Verificarea și modificarea metodei de recepție

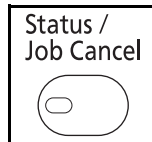

- 1 Apăsați tasta **System Menu/Counter** (Meniu sistem/contor).
- 2 Apăsați tasta Δ sau tasta ∇ pentru a selecta [FAX].
- 3 Apăsați tasta **OK**.
- 4 Apăsați tasta Δ sau tasta ∇ pentru a selecta [Recepție].
- 5 Apăsați tasta **OK**.
- 6 Apăsați tasta Δ sau tasta ∇ pentru a selecta [Setare RX].

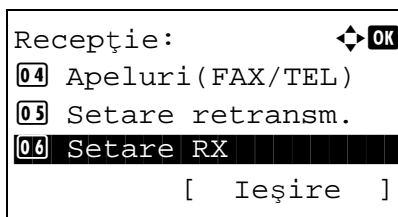

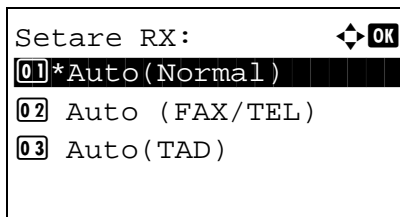

Pornirea recepției

- 7 Apăsați tasta **OK**.
- 8 Apăsați tasta Δ sau tasta ∇ pentru a selecta [Auto(Normal)].

- 9 Apăsați tasta **OK**.

- 1 Când vă este trimis un fax, aparatul sună numărul de ori înregistrat, apoi începe primirea faxului.

După ce a început recepția, indicatorul **Processing** (Procesare) luminează intermitent.

OBSERVAȚIE: Puteți modifica numărul de ori cât se emite sunetul de apel. (Consultați [Apeluri la pagina 5-12.](#))

Pentru a anula recepția, consultați [Anularea transmisiei \(deconectarea comunicației\) la pagina 3-14.](#)

Imprimările primite

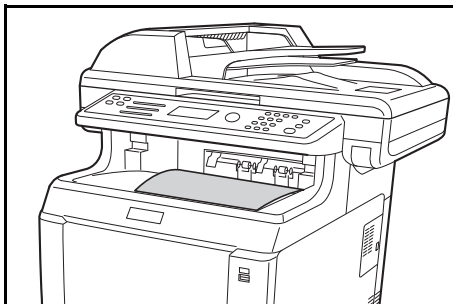

- 2 Documentele primite sunt evacuate în tava superioară, cu partea imprimată în jos. În tava superioară pot fi ținute maximum 150 de coli de hârtie standard (80 g/m²). Cu toate acestea, numărul de coli diferă în funcție de starea hârtiei ce urmează a fi utilizate.

IMPORTANT:

Când numărul de coli care urmează a fi imprimate depășește numărul de coli ce pot fi stocate, îndepărtați toată hârtia din tava superioară.

OBSERVAȚIE: NOTE: Dacă dimensiunea originalului la expeditor este mai mare decât A4 sau Letter, dimensiunea imaginii trimise va fi redusă pe aparatul expeditorului pentru a se potrivi cu formatul de hârtie acceptat. În plus, când dimensiunea imaginii trimise este prea mare la expeditor și aparatul dvs. nu poate să primească imaginea pe o singură pagină, imaginea va fi divizată pe mai multe coli de hârtie.

Recepționarea în memorie

Când aparatul nu poate să imprime un fax din cauză că nu mai are hârtie sau că s-a blocat hârtia, stochează temporar documentele care au fost trimise în memoria imagine. Când aparatul revine la starea în care poate imprima, pornește imprimarea.

În timpul recepției în memorie, lucrările de imprimare recepționate prin fax sunt afișate pe ecranul Stare la Lucrări imprimare. Pentru a imprima originalele recepționate, alimentați aparatul cu hârtie sau îndepărtați hârtia blocată.

OBSERVAȚIE: Pentru ecranul Stare, consultați *Ghid de operare* al aparatului.

Anularea comunicației

Metoda de anulare a comunicației cu acest aparat diferă în funcție de metoda de transmisie (transmisia din memorie sau transmisia directă) și de forma de comunicație. Metodele de anulare în diferite cazuri sunt explicate aici.

Anularea transmisiei din memorie (în timp ce documentele originale sunt scanate)

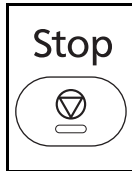

În timpul transmisiei din memorie, pentru a anula scanarea documentelor originale, apăsați pe tasta **Stop** de pe panoul de operare. Scanarea documentelor originale este anulată și documentele originale sunt evacuate. Când documentele originale rămân în procesorul de documente, luați-le de pe masa de ieșire pentru documente originale.

Anularea transmisiilor din memorie (în timpul comunicației)

În timpul transmisiei din memorie, pentru a anula comunicația după ce a început, ulterior scanării complete a documentelor originale, utilizați următoarea procedură.

OBSERVAȚIE: Dacă gestionarea utilizatorilor este setată la Pornit, administratorul sau alt utilizator care efectuează transmisia din memorie poate să anuleze lucrarea.

Puteți anula transmisia deconectând linia telefonică. Pentru detalii, consultați [Anularea transmisiei \(deconectarea comunicației\) la pagina 3-14](#).

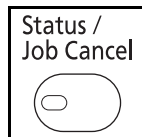

- 1 Apăsați tasta **Status/Job Cancel** (Stare/Anulare lucrare).
- 2 Apăsați tasta Δ sau tasta ∇ pentru a selecta [Trim. stare lucr].
- 3 Apăsați tasta **OK**.
- 4 Apăsați tasta Δ sau tasta ∇ pentru a selecta lucrarea pe care doriți să o anulați.
- 5 Apăsați [Cancel] (Anulare) (tasta de **selecție din stânga**).
- 6 Apăsați [Da] (tasta de **selecție din stânga**). Comunicația este anulată.

```
Trim. stare lucr:  $\blacktriangleleft$  OK
0010  $\text{☎}$  0667643333  $\text{☎}$ 
0011  $\text{✉}$  Difuzare
0017  $\text{☎}$  0324256345
[ Anulare ] [ Meniu ]
```

OBSERVAȚIE: Anularea este de asemenea posibilă apăsând pe [Meniu] (tasta de **selecție din dreapta**), selectând apoi [Anulare Lucrare] și apăsând pe tasta **OK**.

Anularea și trimiterea transmisiilor întârziate (în așteptare)

Pentru a anula transmisiile întârziate care sunt în așteptare sau pentru a trimite imediat transmisiile întârziate fără a aștepta ora specificată, utilizați procedura de mai jos.

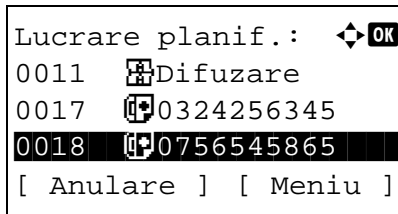
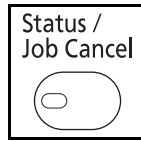

- 1 Apăsați tasta **Status/Job Cancel** (Stare/Anulare lucrare).
- 2 Apăsați tasta Δ sau tasta ∇ pentru a selecta [Lucrare planif.].
- 3 Apăsați tasta **OK**.
- 4 Apăsați tasta Δ sau tasta ∇ pentru a selecta lucrarea pe care doriți să o anulați. Sau selectați lucrarea pe care doriți să o trimiteți imediat.
- 5 Apăsați [Meniu] (tasta de **selecție din dreapta**).
- 6 Apăsați tasta Δ sau tasta ∇ pentru a selecta [Anulare Lucrare]. Sau, selectați [Pornire Acum] pentru a trimite lucrarea imediat.
- 7 Apăsați tasta **OK**.
- 8 Apăsați [Da] (tasta de **selecție din stânga**). Comunicația este anulată. Sau comunicația începe dacă se trimite lucrarea imediat.

Anularea transmisiilor directe

În timpul transmisiei directe, pentru a anula comunicația în timpul transmisiei, apăsați tasta **Stop** de pe panoul de operare. Documentele originale care au fost scanate sunt evacuate și ecranul revine la ecranul implicit pentru trimitere. Dacă documentele rămân în procesorul de documente, scoateți-le.

Anularea transmisiei (deconectarea comunicației)

Când anulați trimiterea sau primirea prin deconectarea liniei telefonice în timpul comunicației, utilizați următoarea procedură.

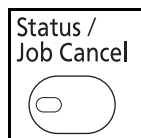

- 1 Apăsați tasta **Status/Job Cancel** (Stare/Anulare lucrare).

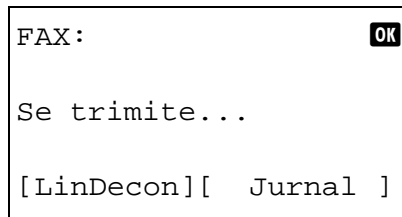

- 2 Apăsați tasta Δ sau tasta ∇ pentru a selecta [FAX].
- 3 Apăsați tasta **OK**.
- 4 Apăsați [LinDecon] (tasta de **selecție din stânga**).

- 5 Apăsați [Da] (tasta de **selecție din stânga**). Aceasta deconectează linia de comunicație.

Anularea transmisiilor de tip interogare

Pentru a anula o transmisie de tip interogare, ștergeți documentul original al interogării salvat în caseta de interogare.

Utilizarea agendei

Puteți selecta destinația faxului din agendă.

Componentă acționată

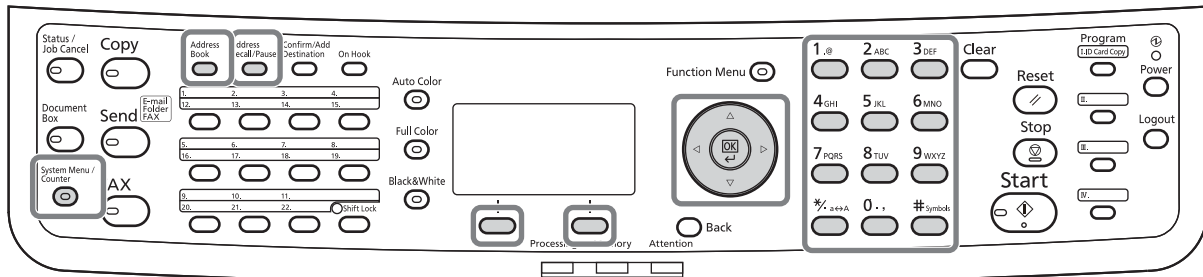

Înregistrarea unei noi destinații

Puteți înregistra destinații noi în agendă. Există două metode de înregistrare - înregistrarea unui contact și înregistrarea unui grup pentru a înregistra mai multe contacte ca o unitate.

Înregistrarea contactelor (fax)

Se pot înregistra maximum 100 de destinații. Pentru fiecare destinație pot fi înregistrate numele destinației, numărul de fax, comunicația de tip subadresă, criptarea, viteza de pornire a transmisiei și comunicațiile ECM.

- 1 Apăsați tasta **System Menu/Counter** (Meniu sistem/contor).
- 2 Apăsați tasta Δ sau tasta ∇ pentru a selecta [Editare destin.].
- 3 Apăsați tasta **OK**.
- 4 Apăsați tasta Δ sau tasta ∇ pentru a selecta [Address Book] (Agendă).

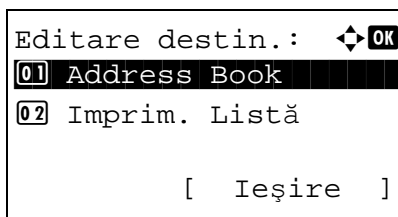

- 5 Apăsați tasta **OK**.
- 6 Apăsați [Meniu] (tasta de **selecție din dreapta**).

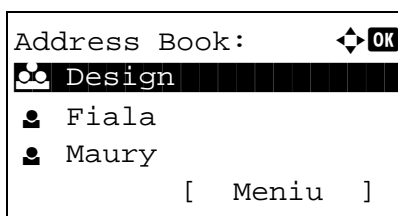

```

Meniu:                               ✎ OK
01 Detaliu/Edit.
02 Ștergere
03 Adăugare adresă
[ Ieșire ]

```

7 Apăsați tasta Δ sau tasta ∇ pentru a selecta [Adăugare adresă].

```

Detaliu:                              ✎ OK
Număr Adresă: 7 / 7
053
[ Editare ]

```

8 Apăsați tasta **OK**.

9 Apăsați tasta Δ sau tasta ∇ pentru a selecta [Contact].

10 Apăsați tasta **OK**.

11 Apăsați tasta \triangleleft sau tasta \triangleright pentru a selecta [Număr Adresă].

```

Număr Adresă:                          ✎ OK
(001 - 120)
053

```

12 Apăsați [Editare] (tasta de **selecție din dreapta**).

13 Utilizați tastele numerice pentru a introduce orice număr de adresă între 001 și 120.

OBSERVAȚIE: Un număr de adresă reprezintă un număr de identificare pentru fiecare destinație. Puteți selecta orice număr disponibil din 120 de numere - 100 pentru persoane și 20 pentru grupuri.

14 Apăsați tasta **OK**.

15 Apăsați tasta Δ sau tasta ∇ pentru a selecta [Nume Contact].

```

Detaliu:                              ✎ OK
Nume contact 1 / 7
[ Editare ]

```

16 Apăsați [Editare] (tasta de **selecție din dreapta**).

17 Utilizați tastele numerice pentru a introduce numele destinației care va fi afișat în agendă. Pot fi introduse maximum 32 de caractere.

```

Nume Contact:                          ✎ OK
Sally
          ▲
          ABC
          [ Text ]

```

OBSERVAȚIE: Pentru detalii privind introducerea caracterelor, consultați Specificații (funcția fax) în Anexa-3.

Detaliu: OK
 Nr. FAX: 3 / 7
 0667640000
 [Editare]

Introd. nr. FAX: OK
 0667640000
 ▲
 [Detaliu]

Detaliu FAX: OK
 Sub-adresă: 1 / 4
 1234567890123
 ●●●●●●●●
 [Editare]

Sub-adresă: OK
 1234567890123
 ▲

18 Apăsați tasta **OK**.

19 Apăsați tasta ◀ sau tasta ▶ pentru a selecta [Nr. FAX].

20 Apăsați [Editare] (tasta de **selecție din dreapta**).

21 Utilizați tastele numerice pentru a introduce numărul de fax al destinației. Pot fi introduse maximum 32 de cifre.

OBSERVAȚIE: Pentru detalii privind introducerea caracterelor, consultați *Specificații (funcția fax) în Anexa-3*.

Address Recall/Pause

Apăsarea acestei taste adaugă trei secunde de timp de așteptare în timpul apelării. De exemplu, când apeleți sistemul receptor pe o linie externă, puteți utiliza această metodă pentru a introduce o pauză înainte de a relua apelare după ce formați un anumit număr.

22 Apăsați [Detaliu] (tasta de **selecție dreapta**), apoi utilizați tasta ◀ sau tasta ▶ pentru a selecta [Sub-adresă]. În cazul în care nu utilizați subadresa, treceți la pasul 28.

23 Apăsați [Editare] (tasta de **selecție din dreapta**).

24 Utilizați tastele numerice pentru a introduce subadresa. Pot fi introduse maxim 20 de cifre.

OBSERVAȚIE: O subadresă poate fi introdusă utilizând cifre de la 0 la 9, spații și caracterele „#” și „*”.

25 Apăsați tasta **OK**.

26 Utilizați tastele numerice pentru a introduce parola subadresei. Pot fi introduse maximum 20 de cifre.

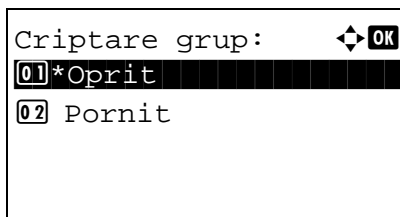
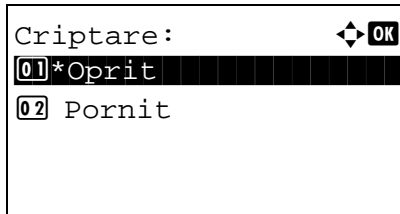
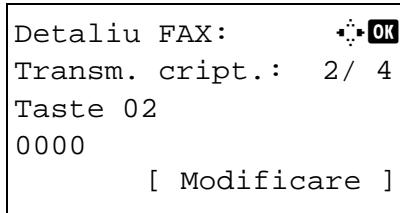

OBSERVAȚIE: O parolă pentru subadresă poate fi introdusă utilizând cifre de la 0 la 9, litere, spații și caracterele „#” și „*”.

27 Apăsați tasta **OK**.

28 Apăsați tasta < sau tasta > pentru a selecta [Transm. cript.]. În cazul în care nu utilizați transmisia criptată, treceți la pasul 38.

29 Apăsați [Modificare] (tasta de **selecție din dreapta**).

30 Apăsați tasta Δ sau tasta ∇ pentru a selecta [Pornit].

31 Apăsați tasta **OK**.

32 Apăsați tasta Δ sau tasta ∇ pentru a selecta numărul cheii de criptare dorite.

33 Apăsați tasta **OK**.

OBSERVAȚIE: Înregistrați cheia de criptare în prealabil.

34 Apăsați tasta Δ sau tasta ∇ pentru a selecta [Oprit] sau [Pornit].

35 Apăsați tasta **OK**. Continuați cu pasul următor sau cu pasul 38 când [Pornit] sau [Oprit] sunt selectate la pasul 34.

36 Utilizați tastele numerice pentru a introduce numărul casetei de criptare (4 cifre).

37 Apăsați tasta **OK**.

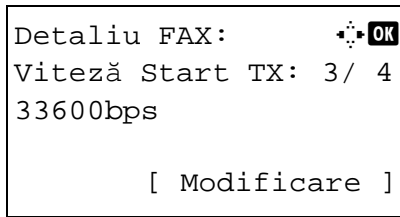

38 Utilizați tasta ◀ sau ▶ pentru a selecta [Viteză Start TX] sau [ECM] și a modifica setările după cum este necesar, apoi apăsați tasta **OK**.

Tasta	Descriere
Viteză Start TX	Pentru a modifica viteza de începere a transmisiei, apăsați această tastă. Selectați viteza între 33.600 bps, 14.400 bps și 9.600 bps.
ECM	ECM (mod corectare eroare) este o funcție de retransmitere automată a unei imagini care nu a fost trimisă corect sau nu a fost primită corect din cauza efectelor de zgomot de pe linia telefonică în timpul transmisiei. Pentru a modifica setarea comunicației ECM, apăsați această tastă.

39 Utilizați tasta ◀ sau ▶ pentru a verifica dacă toate elementele au fost introduse corect.

40 Apăsați tasta **OK**.

41 Apăsați din nou tasta **OK**.

42 Utilizați tasta ◀ sau ▶ pentru a verifica dacă destinația a fost setată corect.

43 Apăsați tasta **OK**. Destinația este adăugată în agendă.

Înregistrarea unui grup

Puteți înregistra mai multe destinații care au fost înregistrate pentru a fi contactate ca o unitate. Această metodă este convenabilă deoarece pot fi desemnate mai multe destinații simultan. Pot fi introduse maxim 20 de grupuri.

OBSERVAȚIE: Înregistrarea unui grup necesită destinațiile care au fost înregistrate drept contacte. Efectuați întâi înregistrarea contactelor necesare.

- 1** Apăsați tasta **System Menu/Counter** (Meniu sistem/contor).
- 2** Apăsați tasta Δ sau tasta ∇ pentru a selecta [Editare destin.].
- 3** Apăsați tasta **OK**.

```

Editare destin.:  OK
01 Address Book
02 Imprim. Listă

[ Ieșire ]

```

```

Address Book:  OK
Design
Fiala
Maury

[ Meniu ]

```

```

Meniu:  OK
01 Detaliu/Edit.
02 Ștergere
03 Adăugare adresă

[ Ieșire ]

```

```

Detaliu:  OK
Număr Adresă: 4/ 4
019

[ Editare ]

```

```

Număr Adresă:  OK
(001 - 120)
053

```

4 Apăsați tasta Δ sau tasta ∇ pentru a selecta [Address Book] (Agendă).

5 Apăsați tasta **OK**.

6 Apăsați [Meniu] (tasta de **selecție din dreapta**).

7 Apăsați tasta Δ sau tasta ∇ pentru a selecta [Adăugare adresă].

8 Apăsați tasta **OK**.

9 Apăsați tasta Δ sau tasta ∇ pentru a selecta [Grup].

10 Apăsați tasta **OK**.

11 Apăsați tasta Δ sau tasta ∇ pentru a selecta [Număr Adresă].

12 Apăsați [Editare] (tasta de **selecție din dreapta**).

13 Utilizați tastele numerice pentru a introduce orice număr de adresă între 001 și 120.

OBSERVAȚIE: Un număr de adresă reprezintă un număr de identificare pentru fiecare destinație. Puteți selecta orice număr disponibil din 120 de numere - 100 pentru persoane și 20 pentru grupuri.

14 Apăsați tasta **OK**.

Detaliu:  OK
 Nume Grup: 1 / 4
 [Editare]

15 Apăsați tasta < sau tasta  pentru a selecta [Nume Grup].

Nume Grup:  OK
 Secțiune GUI
 ▲
 ABC
 [Text]

16 Apăsați [Editare] (tasta de **selecție din dreapta**).

17 Utilizați tastele numerice pentru a introduce numele grupului care va fi afișat în agendă. Pot fi introduse maximum 32 de caractere.

OBSERVAȚIE: Pentru detalii privind introducerea caracterelor, consultați *Specificații (funcția fax) în Anexa-3*.

Detaliu:  OK
 Membru Grup: 3 / 4
 30
 [Editare]

18 Apăsați tasta **OK**.

19 Apăsați tasta < sau tasta > pentru a selecta [Membru Grup].

Membru Grup:  OK
 Morgan
 Morgan
 Sally
 [Meniu]

20 Apăsați [Editare] (tasta de **selecție din dreapta**).

21 Apăsați [Meniu] (tasta de **selecție din dreapta**).

22 Apăsați tasta Δ sau tasta ∇ pentru a selecta [Adăugare membru].

23 Apăsați tasta **OK**.

24 Apăsați tasta Δ sau tasta ∇ pentru a selecta destinația (persoana) pe care doriți să o înregistrați în grup.

OBSERVAȚIE: Puteți căuta o destinație după numele destinației.

25 Apăsați tasta **OK**.

- 26** Apăsați [Meniu] (tasta de **selecție din dreapta**).
- 27** Apăsați tasta Δ sau tasta ∇ pentru a selecta [Selectare].
- 28** Apăsați tasta **OK**.
- 29** Pentru a adăuga mai multe destinații, repetați pașii 21 - 28.
- 30** Apăsați tasta **Back** (Înapoi).
- 31** Utilizați tasta \triangleleft sau \triangleright pentru a verifica dacă grupul a fost setat corect.
- 32** Apăsați tasta **OK**. Grupul este adăugat în agendă.

Selectarea unei destinații din agendă

Selectați o destinație înregistrată în Agendă.

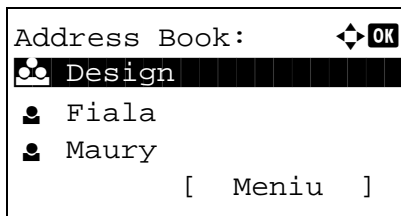
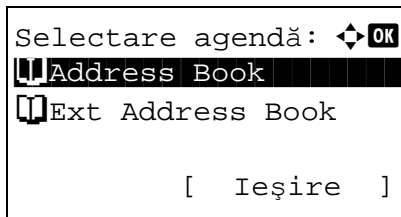
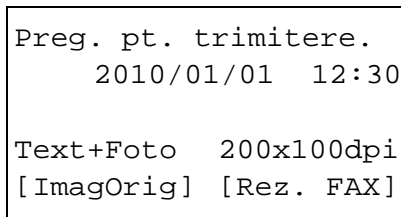

- 1 În ecranul elementar de trimitere, apăsați tasta **Address Book** (Agendă).
- 2 Apăsați tasta Δ sau tasta ∇ pentru a selecta [Address Book] (Agendă).
- 3 Apăsați tasta **OK**.
- 4 Apăsați tasta Δ sau tasta ∇ pentru a selecta destinația dorită.
- 5 Apăsați tasta **OK**. Destinația selectată este înregistrată în lista de destinații.

Căutarea unei destinații

Puteți căuta o destinație înregistrată în agendă.

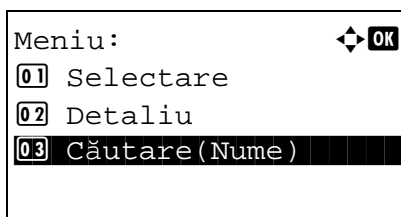

- 1 În ecranul elementar de trimitere, apăsați tasta **Address Book** (Agendă).
- 2 Apăsați tasta Δ sau tasta ∇ pentru a selecta [Address Book] (Agendă).
- 3 Apăsați tasta **OK**.
- 4 Apăsați [Meniu] (tasta de **selecție din dreapta**).
- 5 Apăsați tasta Δ sau tasta ∇ pentru a selecta [Căutare(Nume)].

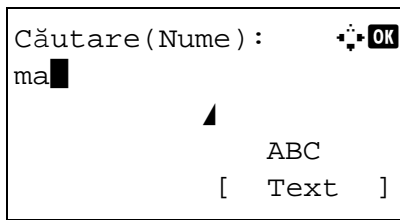

- 6 Apăsați tasta **OK**.
- 7 Utilizați tastele numerice pentru a introduce numele destinației pe care doriți să o căutați.

OBSERVAȚIE: Pentru detalii privind introducerea caracterelor, consultați *Specificații (funcția fax) în Anexa-3.*

- 8 Apăsați tasta **OK**. Se afișează rezultatele căutării.

Modificarea sau ștergerea conținutului înregistrărilor

Puteți modifica sau șterge conținutul destinațiilor (contacte) sau grupurilor.

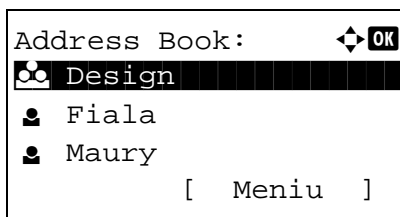

- 1 Apăsați tasta **System Menu/Counter** (Meniu sistem/contor).
- 2 Apăsați tasta Δ sau tasta ∇ pentru a selecta [Editare destin.].
- 3 Apăsați tasta **OK**.
- 4 Apăsați tasta Δ sau tasta ∇ pentru a selecta [Address Book] (Agendă).
- 5 Apăsați tasta **OK**.
- 6 Apăsați tasta Δ sau tasta ∇ pentru a selecta pentru editare destinația sau grupul dorit.

- 7 Apăsați [Meniu] (tasta de **selecție din dreapta**).
- 8 **La editarea destinației unei înregistrări a unui contact**

- 1 Apăsați tasta Δ sau tasta ∇ pentru a selecta [Detaliu/Edit.].
- 2 Apăsați tasta **OK**.
- 3 Modificați conținutul destinației. Pentru detalii, consultați pașii 11 - 39 din secțiunea Înregistrarea contactelor (fax).

La editarea unui grup

- 1 Apăsați tasta Δ sau tasta ∇ pentru a selecta [Detaliu/Edit.].

- 2 Apăsați tasta **OK**.
- 3 Modificați conținutul grupului. Pentru detalii, consultați pașii 11 - 18 din secțiunea Înregistrarea unui grup. Dacă se adaugă mai multe destinații la un grup, consultați pașii 19 - 28 din Înregistrarea unui grup.

La ștergerea destinației unei înregistrări a unui contact sau a unui grup

- 1 Apăsați tasta Δ sau tasta ∇ pentru a selecta [Ștergere].
 - 2 Apăsați tasta **OK**.
 - 3 Apăsați [Da] (tasta de **selecție din stânga**). Aceasta șterge destinația sau grupul selectat.
- 9 Apăsați tasta **OK**.
- 10 Apăsați [Da] (tasta de **selecție din stânga**). Modificarea sau ștergerea conținutului înregistrării se reflectă în agendă.

Imprimarea listelor de adrese

Puteți imprima lista destinațiilor înregistrate în agendă.

Puteți sorta lista în ordinea numelor sau numerelor adreselor de destinație.

- 1 Apăsați tasta **System Menu/Counter** (Meniu sistem/contor).
- 2 Apăsați tasta Δ sau tasta ∇ pentru a selecta [Editare destin.].
- 3 Apăsați tasta **OK**.
- 4 Apăsați tasta Δ sau tasta ∇ pentru a selecta [Imprim. Listă].
- 5 Apăsați tasta **OK**.
- 6 Apăsați tasta Δ sau ∇ pentru a selecta [Listă FAX(index)] sau [Listă FAX (Nr.)].
- 7 Apăsați tasta **OK**.
- 8 Apăsați [Da] (tasta de **selecție din stânga**). Se imprimă lista.

Utilizarea tastelor cu o singură atingere

Cu ajutorul tastelor **cu o singură atingere** puteți accesa agenda.

Componentă acționată

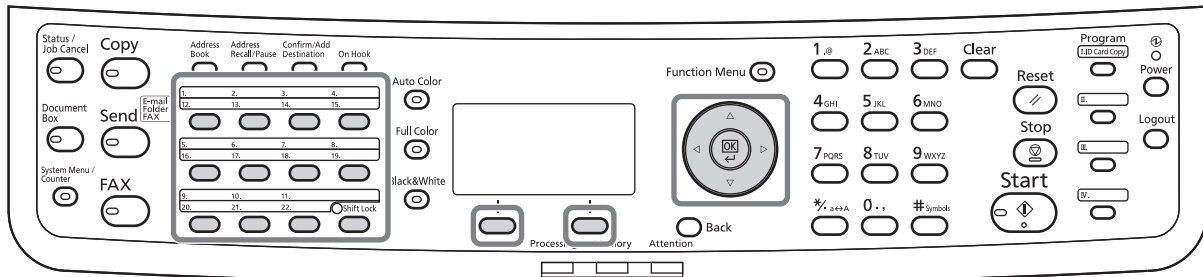

3

Înregistrarea unei noi taste cu o singură atingere

Puteți înregistra destinația (contact sau grup) în agenda la o tastă cu **o singură atingere**. Se pot înregistra maximum 22 de destinații.

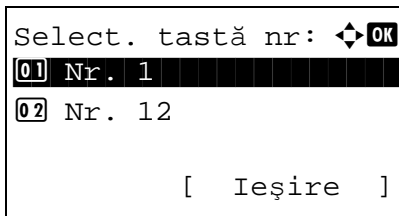
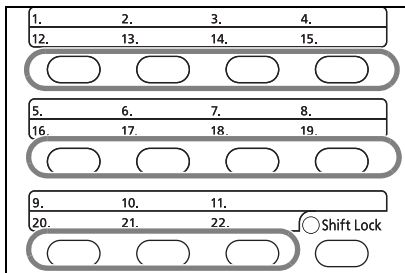

- 1 Apăsați tasta **cu o singură atingere** pe care doriți să o înregistrați și mențineți-o apăsată (2 secunde).
- 2 Apăsați tasta Δ sau tasta ∇ pentru a selecta numărul la care doriți să înregistrați destinația. Numerele de la 12 la 22 sunt numere de taste cu **o singură atingere** atunci când se apasă tasta **Shift Lock**.
- 3 Apăsați tasta **OK**.
- 4 Apăsați tasta Δ sau tasta ∇ pentru a selecta destinația (persoană sau grup) pe care doriți să o înregistrați la tasta cu **o singură atingere** din agenda.
- 5 Apăsați tasta **OK**. Destinația este adăugată la tasta cu **o singură atingere**.

Selectarea unei destinații cu o tastă cu o singură atingere

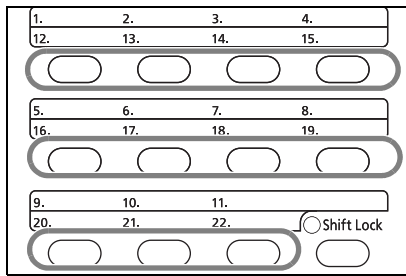

În ecranul de introducere a destinației, apăsați tasta **cu o atingere** unde este înregistrată destinația dorită.

Când reapelați de la tastele **cu o singură atingere** 12 - 22, apăsați tasta **Shift Lock** pentru a activa indicatorul luminos din dreptul tastelor, apoi apăsați tasta **cu o singură atingere** unde este înregistrată destinația dorită.

Modificarea sau ștergerea conținutului înregistrărilor

Puteți modifica destinația înregistrată la o tastă cu **o singură atingere** cu o altă destinație sau puteți șterge conținutul înregistrat la tasta cu **o singură atingere**.

OBSERVAȚIE: La modificarea informațiilor destinației în agendă, informațiile înregistrate la tasta cu **o singură atingere** sunt actualizate.

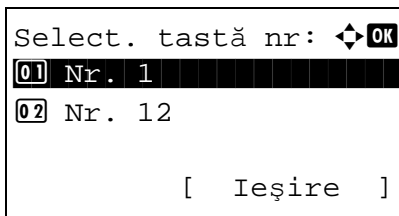
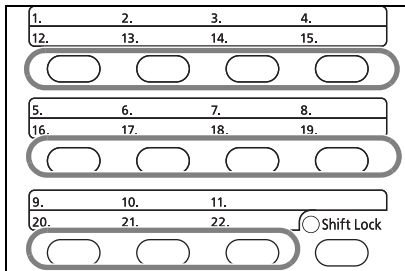

1 Apăsați tasta cu **o singură atingere** pe care doriți să o modificați și mențineți-o apăsată (2 secunde).

2 Apăsați tasta Δ sau tasta ∇ pentru a selecta numărul pe care doriți să-l editați.

Numerele de la 12 la 22 sunt numere de taste cu **o singură atingere** atunci când se apasă tasta **Shift Lock**.

3 Apăsați tasta **OK**.

4 La modificarea destinației cu altă destinație

1 Apăsați tasta Δ sau tasta ∇ pentru a selecta [Editare].

2 Apăsați tasta **OK**.

3 Apăsați tasta Δ sau tasta ∇ pentru a selecta noua destinație (persoană sau grup).

4 Apăsați tasta **OK**.

5 Apăsați [Da] (tasta de **selecție din stânga**). Destinația este înregistrată la tasta cu **o singură atingere**.

La ștergerea conținutului înregistrării

1 Apăsați tasta Δ sau tasta ∇ pentru a selecta [Ștergere].

2 Apăsați tasta **OK**.

3 Apăsați [Da] (tasta de **selecție din stânga**). Aceasta șterge conținutul înregistrat la tasta cu **o singură atingere**.

5 Apăsați [Ieșire] (tasta de **selecție din dreapta**).

Apelarea aceluiași sistem receptor (reapelare)

Reapelarea este o funcție care vă permite să apelați din nou ultimul număr introdus.

Reapelarea automată

Această funcție reapelează automat un sistem receptor care nu răspunde atunci când încercați să trimiteți un fax.

Nu este necesară nicio setare specială pentru reapelarea automată. Deoarece aparatul reapelează în mod repetat la intervale regulate, nu este necesar să vă îngrijorați când comunicarea cu sistemul receptor este prelungită.

OBSERVAȚIE: Când se utilizează transmisia directă, aparatul nu reapelează în mod automat.

Puteți modifica numărul de reapelări automate de la 0 la 14. Pentru detalii, consultați [Numărul de reîncercări la pagina 5-9](#).

Nu puteți trimite imediat o transmisie întârziată în timp ce aparatul așteaptă să reapeleze.

Reapelarea manuală (Rechemare)

Utilizați această funcție atunci când sistemul receptor nu a răspuns când ați încercat să trimiteți un fax. Când doriți să trimiteți faxul aceluiași sistem receptor, apăsați tasta **Address Recall/Pause** (Rechemare adresă/Pauză) și puteți reapela sistemul receptor pe care l-ați apelat din lista de destinații.

Preg. pt. trimitere.	
	Dest.: 1
	:0987654321
Text+Foto	200x100dpi
[ImagOrig]	[Rez. FAX]

- 1 Apăsați tasta **Address Recall/Pause** (Rechemare adresă/Pauză). Sistemul receptor pe care l-ați apelat se afișează în lista de destinații.

OBSERVAȚIE: Când ultima transmisie a cuprins transmisii la mai multe adrese și computere și destinații e-mail, atunci și acestea sunt de asemenea afișate. Dacă este necesar, adăugați sau ștergeți sistemul receptor.

- 2 Apăsați tasta **Start**. Transmisia va începe.

OBSERVAȚIE: Dacă este selectată valoarea *Pornit* în *Destinație Verif. în trim.*, la apăsarea tastei **Start** se afișează un ecran de confirmare. Pentru detalii, consultați [Ecranul de confirmare a destinațiilor la pagina 4-13](#).

Informațiile de rechemare sunt anulate în următoarele situații.

- Când opriți aparatul
- Când trimiteți faxul următor (se înregistrează informații de rechemare noi)
- Când vă deconectați

4 Verificarea rezultatelor transmisiei și a stării înregistrării

Acest capitol explică modul de verificare a rezultatelor transmisiilor fax și a stării înregistrărilor funcționale.

- Diferite instrumente pentru verificarea rezultatelor transmisiilor și a stării înregistrărilor . 4-2
- Verificarea istoricului lucrărilor fax 4-3
- Imprimarea rapoartelor administrative 4-5
- Raportarea prin e-mail a rezultatelor faxurilor recepționate 4-11
- Ecranul de confirmare a destinațiilor 4-13

Diferite instrumente pentru verificarea rezultatelor transmisiilor și a stării înregistrărilor

Verificați rezultatele transmisiilor fax și a stării înregistrărilor utilizând următoarele instrumente.

Instrument	Loc de afișare	Conținut de verificat	Moment verificare	Pagina de referință
Verificare istoric lucrări fax	Afișaj	Istoricul ultimelor 16 rezultate trimise și recepționate rezultate stocate	Oricând	<u>4-3</u>
Raport rezultate trimitere/ Raport rezultate recepționare	Imprimare raport	Rezultate ultimele trimiteri sau recepții	Imprimare automată după fiecare operație de trimitere sau recepționare (De asemenea, sunt disponibile opțional și Fără imprimare sau Numai erori)	<u>4-5</u> <u>4-6</u>
Raport activitate	Imprimare raport	Rezultatele ultimelor 50 de trimiteri sau recepții	Oricând și imprimare automată după fiecare 50 de trimiteri/recepționări	<u>4-8</u>
Pagină stare	Imprimare raport	Starea înregistrării numărului de fax local, numelui de fax local, setării liniei de fax, etc.	Oricând	<u>4-10</u>
Raportarea prin e-mail a rezultatelor de recepționare fax	PC	Recepționare fax	Recepționarea faxurilor este raportată prin e-mail.	<u>4-11</u>

Verificarea istoricului lucrărilor fax

Afișează pentru verificare istoricul ultimelor 16 rezultate trimise și recepționate pe afișaj.

OBSERVAȚIE: Chiar și atunci când contorizarea lucrărilor este activată, se afișează toate cele 16 rezultate trimise și primite, indiferent de ID-ul contului.

Pentru detalii privind verificarea istoricului lucrărilor, consultați *Ghid de operare* al aparatului.

Afișarea ecranului jurnal lucrări

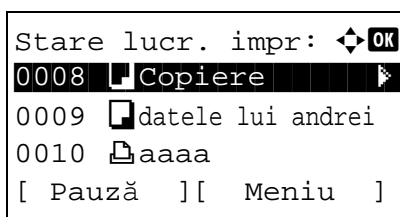

- 1 Apăsați tasta **Status/Job Cancel** (Stare/Anulare lucrare).
- 2 Apăsați tasta Δ sau ∇ pentru a selecta [Jurn. lucr. impr] pentru a verifica rezultatele recepționărilor, [Trim. jurn. lucr] pentru a verifica rezultatele transmisiilor sau [Stoc. jurn. lucr] pentru a verifica rezultatele stocărilor în casetele de subadresă, casetele de interogare și memoria USB.
- 3 Apăsați tasta **OK**.
- 4 Apăsați tasta Δ sau tasta ∇ pentru a selecta lucrarea pe care doriți să o verificați.
- 5 Apăsați tasta **OK**.
- 6 Apăsați tasta \triangleleft sau tasta \triangleright pentru a verifica detaliile lucrării.
- 7 Apăsați tasta **OK**.

Descrierea ecranului de informații detaliate

Element	Descriere
Rezultat	Este indicat rezultatul. OK: Lucrarea a fost finalizată corespunzător. Cancel: Lucrarea a fost anulată. Eroare: Lucrarea s-a finalizat necorespunzător din cauza unei erori.
Ora acceptată	Ora la care lucrarea a fost acceptată
Ora Sfârșit	Ora la care s-a finalizat lucrarea
Nume Lucrare	Numele lucrării

Element	Descriere
Tip Lucrare	Tipul lucrării
Nume Utilizator	Numele utilizatorului Este gol dacă nu sunt informații disponibile
Pag. și copiere	Numărul de pagini ale paginilor și copiilor imprimate
Pag. Original	Numărul de pagini ale documentului original
Color/AN	Modul de culoare utilizat în timpul scanării
Info expeditor	Informații transmisie
Destinație	Destinatarul Se afișează <i>numărul de destinații</i> .

Imprimarea rapoartelor administrative

Puteți imprima diferite rapoarte administrative pentru a verifica rezultatele unei transmisii fax sau starea configurației funcționale.

Componentă acționată

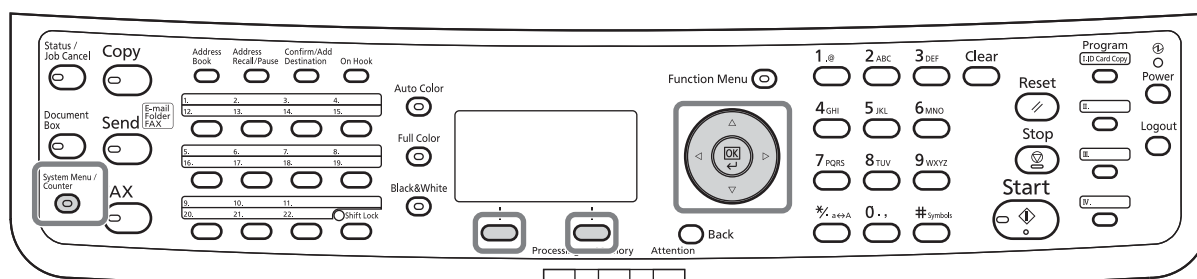

Rapoarte rezultate trimitere

De fiecare dată când trimiteți un fax, puteți imprima un raport pentru a confirma dacă faxul a fost trimis cu succes. De asemenea, puteți imprima imaginea transmisă în raportul de rezultate trimise.

- 1 Apăsați tasta **System Menu/Counter** (Meniu sistem/contor).
- 2 Apăsați tasta Δ sau tasta ∇ pentru a selecta [Raport].
- 3 Apăsați tasta **OK**.
- 4 Apăsați tasta Δ sau tasta ∇ pentru a selecta [Setare rap. rez.].
- 5 Apăsați tasta **OK**.
- 6 Apăsați tasta Δ sau tasta ∇ pentru a selecta [Trim. rezultat].
- 7 Apăsați tasta **OK**.
- 8 Apăsați tasta Δ sau tasta ∇ pentru a selecta [FAX].

```
Setare rap. rez.:  $\Delta$  OK
01 Trim. rezultat
02 Rez. rec. FAX
03 Anunț lucr. term
   [ Ieșire ]
```

```
Trim. rezultat:  $\Delta$  OK
01 E-mail/Folder
02 FAX
03 Anul. în. trim.
   [ Ieșire ]
```

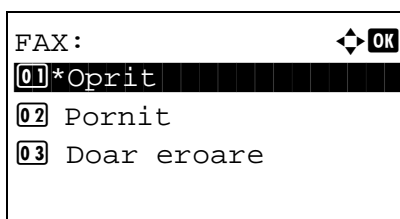

- 9 Apăsați tasta **OK**.
- 10 Apăsați tasta Δ sau tasta ∇ pentru a selecta [Oprit] (nu se imprimă), [Pornit] (se imprimă) sau [Doar eroare].
- 11 Apăsați tasta **OK**. Continuați cu pasul următor dacă ați selectat [Doar eroare] sau [Pornit] la pasul 10.
- 12 Apăsați tasta Δ sau tasta ∇ pentru a selecta [Oprit] sau [Pornit] pentru un fișier atașat cu imaginea transmisă.

Cu imaginea transmisă

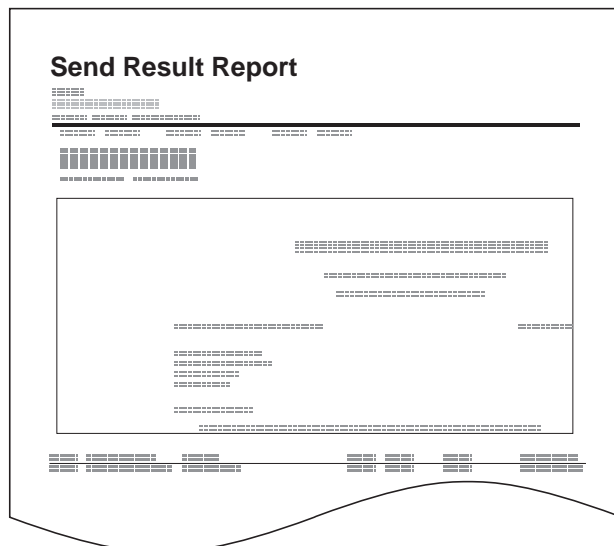

Fără imaginea transmisă

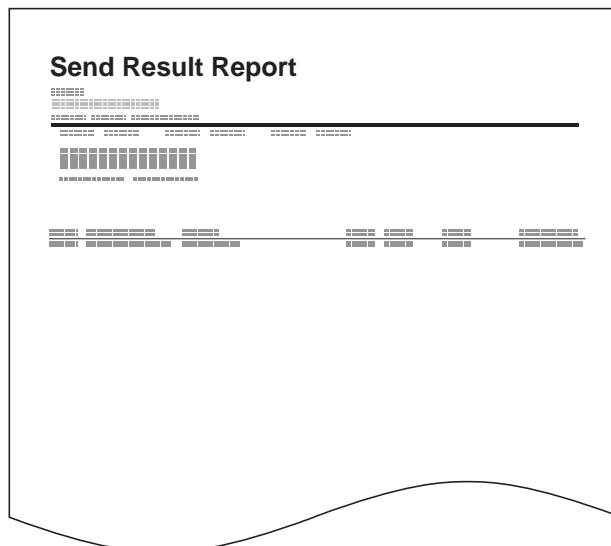

Rapoarte rezultate recepție fax

De fiecare dată când primiți un fax, puteți imprima un raport pentru a confirma dacă faxul a fost recepționat cu succes.

OBSERVAȚIE: Recepționarea faxului poate fi notificată și prin e-mail în locul verificării raportului de rezultate recepționate. (Consultați *Raportarea prin e-mail a rezultatelor faxurilor recepționate la pagina 4-11.*)

- 1 Apăsați tasta **System Menu/Counter** (Meniu sistem/contor).
- 2 Apăsați tasta Δ sau tasta ∇ pentru a selecta [Raport].

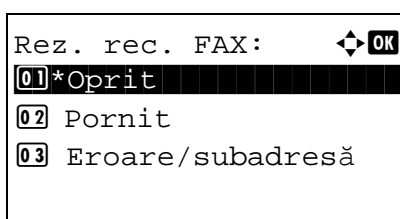
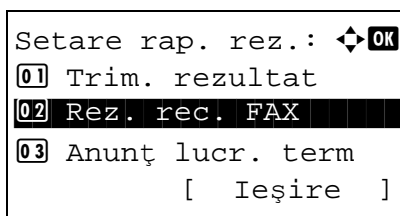

- 3 Apăsați tasta **OK**.
- 4 Apăsați tasta Δ sau tasta ∇ pentru a selecta [Setare rap. rez.].
- 5 Apăsați tasta **OK**.
- 6 Apăsați tasta Δ sau tasta ∇ pentru a selecta [Rez. rec. FAX].
- 7 Apăsați tasta **OK**.
- 8 Apăsați tasta Δ sau tasta ∇ pentru a selecta [Oprit] (nu se imprimă), [Pornit] (se imprimă) sau [Eroare/subadresă].
- 9 Apăsați tasta **OK**.

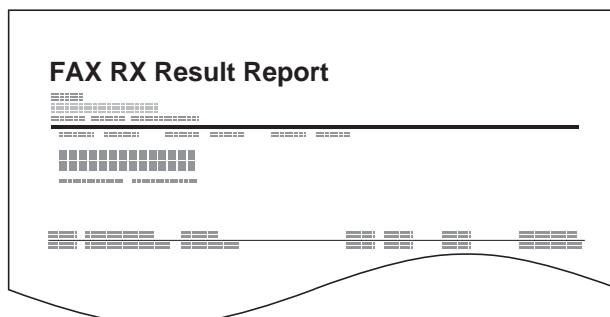

Raport pentru lucrarea anulată înainte de trimitere

Imprimă un raport de rezultat al trimiterii în cazul în care lucrarea este anulată înainte de trimitere.

- 1 Apăsați tasta **System Menu/Counter** (Meniu sistem/contor).
- 2 Apăsați tasta Δ sau tasta ∇ pentru a selecta [Raport].
- 3 Apăsați tasta **OK**.
- 4 Apăsați tasta Δ sau tasta ∇ pentru a selecta [Setare rap. rez.].

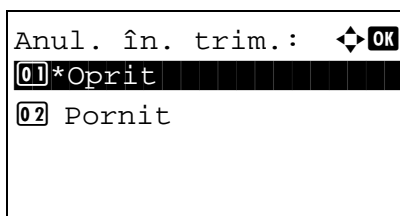
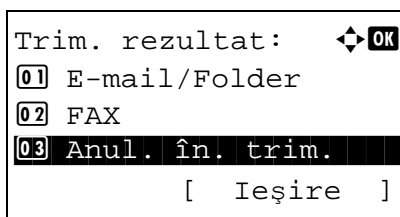
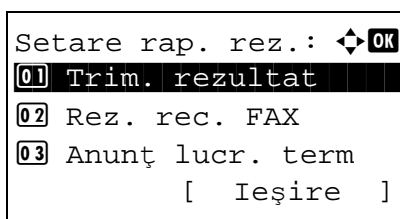

- 5 Apăsați tasta **OK**.
- 6 Apăsați tasta Δ sau tasta ∇ pentru a selecta [Trim. rezultat].
- 7 Apăsați tasta **OK**.
- 8 Apăsați tasta Δ sau tasta ∇ pentru a selecta [Anul. în. trim.].
- 9 Apăsați tasta **OK**.
- 10 Apăsați tasta Δ sau tasta ∇ pentru a selecta [Oprit] (nu se imprimă) sau [Pornit] (se imprimă).
- 11 Apăsați tasta **OK**.

Raport activitate

Rapoartele de activitate sunt rapoarte atât pentru faxurile trimise cât și pentru cele primite. Fiecare raport afișează istoricul datelor ultimelor 50 de faxurilor trimise sau primite. Când este selectată imprimarea automată, se imprimă automat un raport după fiecare 50 de faxuri trimise sau primite.

Imprimarea rapoartelor de activitate

Datele ultimelor 50 de faxuri trimise sau recepționate sunt imprimate sub formă de raport.

- 1 Apăsați tasta **Status/Job Cancel** (Stare/Anulare lucrare).
- 2 Apăsați tasta Δ sau tasta ∇ pentru a selecta [FAX].
- 3 Apăsați tasta **OK**.
- 4 Apăsați [Jurnal] (tasta de **selecție din dreapta**).

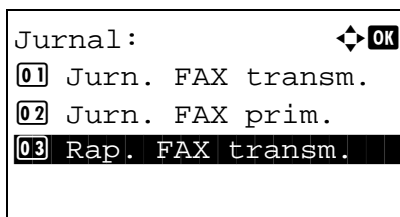

- 5 Apăsați tasta Δ sau tasta ∇ pentru a selecta [Rap. FAX transm.] pentru imprimarea raportului de faxuri trimise sau [Rap. FAX primit] pentru a imprima raportul de faxuri primite.

- 6 Apăsați [Da] (tasta de **selecție din Stânga**). Se imprimă raportul.

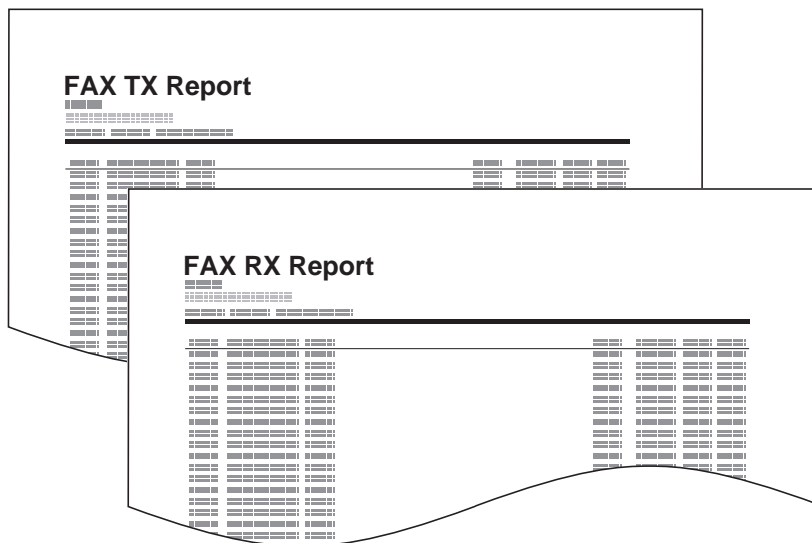

Imprimarea automată

Un raport de activitate este imprimat automat după fiecare 50 de faxuri trimise sau primite.

- 1 Apăsați tasta **System Menu/Counter** (Meniu sistem/contor).
- 2 Apăsați tasta Δ sau tasta ∇ pentru a selecta [Raport].
- 3 Apăsați tasta **OK**.
- 4 Apăsați tasta Δ sau tasta ∇ pentru a selecta [Setări rap. adm.].
- 5 Apăsați tasta **OK**.
- 6 Apăsați tasta Δ sau tasta ∇ pentru a selecta [Rap. FAX transm.] sau [Rap. FAX primit].
- 7 Apăsați tasta **OK**.
- 8 Apăsați tasta Δ sau tasta ∇ pentru a selecta [Oprit] (nu se imprimă) sau [Pornit] (se imprimă).
- 9 Apăsați tasta **OK**.

Pagină Stare

O pagină de stare oferă informații despre un număr de configurări utilizator.

Informațiile referitoare la faxuri conțin numărul de fax local, numele de fax local, setarea liniei de fax, etc. Le puteți imprima după cum este necesar.

- 1 Apăsați tasta **System Menu/Counter** (Meniu sistem/contor).
- 2 Apăsați tasta Δ sau tasta ∇ pentru a selecta [Raport].
- 3 Apăsați tasta **OK**.
- 4 Apăsați tasta Δ sau tasta ∇ pentru a selecta [Imprimare Raport].
- 5 Apăsați tasta **OK**.
- 6 Apăsați tasta Δ sau tasta ∇ pentru a selecta [Pagină Stare].
- 7 Apăsați tasta **OK**.
- 8 Apăsați [Da] (tasta de **selecție din Stânga**). Se imprimă pagina de stare.

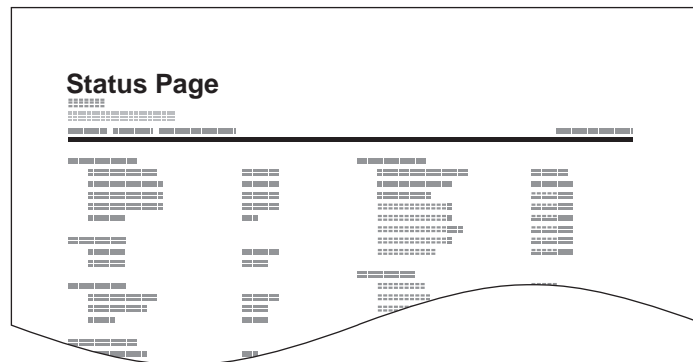

Raportarea prin e-mail a rezultatelor faxurilor recepționate

```

Job No.: 000019
Result: OK
End Time: Sun 25 Apr 2010 14:53:38
File Name: doc23042006145300

Result Job Type Address
-----
OK FAX 123456

-----
XX-XXXX
[00:c0:ee:1a:01:24]
-----

```

Recepționarea faxului poate fi notificată și prin e-mail în locul verificării raportului de rezultate recepționate.

OBSERVAȚIE: Această setare este afișată atunci când setarea *Raport rezultate recepționare FAX* este [Pornit] sau [Eroare/subadresă]. Pentru detalii, consultați *Rapoarte rezultate recepție fax la pagina 4-6*.

Rezultatele de recepționare a faxurilor sunt raportate prin e-mail conform setărilor de la *Raport rezultate recepționare FAX*. Dacă setarea *Raport rezultate recepționare FAX* este [Pornit], notificarea prin e-mail este oferită pentru fiecare fax. Dacă setarea este [Eroare/subadresă], notificarea prin e-mail este oferită numai atunci când apare o eroare sau când documentul primit este redirecționat la casete de subadrese.

4

- 1 Apăsați tasta **System Menu/Counter** (Meniu sistem/contor).
- 2 Apăsați tasta Δ sau tasta ∇ pentru a selecta [Raport].
- 3 Apăsați tasta **OK**.
- 4 Apăsați tasta Δ sau tasta ∇ pentru a selecta [Setare rap. rez.].
- 5 Apăsați tasta **OK**.
- 6 Apăsați tasta Δ sau tasta ∇ pentru a selecta [Rez. rec. FAX].
- 7 Apăsați tasta **OK**.
- 8 Apăsați tasta Δ sau tasta ∇ pentru a selecta [Pornit].
- 9 Apăsați tasta **OK**.
- 10 Apăsați tasta Δ sau tasta ∇ pentru a selecta [E-mail].
- 11 Apăsați tasta **OK**.
- 12 **Selectarea unei destinații din agendă**
 - 1 Apăsați tasta Δ sau tasta ∇ pentru a selecta [Address Book] (Agendă).
 - 2 Apăsați tasta **OK**.

- 3 Apăsați tasta Δ sau tasta ∇ pentru a selecta destinația pe care doriți să o înregistrați ca destinație a raportului.

Introducerea directă a destinației

- 1 Apăsați tasta Δ sau tasta ∇ pentru a selecta [Introd. adresă].
- 2 Apăsați tasta **OK**.
- 3 Utilizați tastele numerice pentru a introduce adresa pe care doriți să o înregistrați ca destinație a raportului. Pot fi introduse maxim 128 de cifre.

OBSERVAȚIE: Pentru detalii privind introducerea caracterelor, consultați *Metoda de introducere a caracterelor în Anexa-2.*

- 13 Apăsați tasta **OK**.

Ecranul de confirmare a destinațiilor

Dacă selectați valoarea *Pornit* pentru *Destinație Verif. în trim.*, ecranul de confirmare a destinațiilor se afișează după apăsarea tastei **Start**. Pentru detalii, consultați *Ecranul de confirmare a destinațiilor înaintea transmisiei* din *Ghid de operare* al echipamentului.

Urmați pașii de mai jos pentru a confirma destinațiile.



- 1 Apăsați tasta Δ sau tasta ∇ pentru a confirma fiecare destinație.

Pentru a confirma o destinație, selectați-o și apăsați tasta **OK**, apoi selectați [Detaliu] și apăsați tasta **OK**.

Pentru a șterge o destinație, selectați-o și apăsați tasta **OK**, apoi selectați [Ștergere] și apăsați tasta **OK**. Apăsați [Da] (tasta de **selecție din Stânga**) în ecranul de confirmare. Destinația se șterge.

- 2 Apăsați [Următorul] (tasta de **selecție din dreapta**).

- 3 Apăsați tasta **Start** pentru a începe trimiterea.

5 Configurarea și înregistrarea

Acest capitol explică modul de efectuare a diferitelor configurări și înregistrări.

- Recepționare cu comutare automată fax/tel 5-2
- Recepționare cu comutarea automată fax/robot telefonic 5-4
- Procedură elementară de utilizare..... 5-6
- Reglarea volumului..... 5-8
- Numărul de reîncercări 5-9
- Tipul media pentru materialele imprimate 5-10
- Apeluri 5-12
- Modul de recepționare..... 5-13
- Data și ora recepționării..... 5-14

Recepționare cu comutare automată fax/tel

Această metodă de recepționare este convenabilă atunci când se utilizează și telefonul și faxul pe o singură linie telefonică. După ce documentele fax au fost trimise, aparatul le recepționează în mod automat și când cealaltă parte efectuează un apel pe linia telefonică, aparatul emite un sunet de apel pentru a atenționa utilizatorul să răspundă.

IMPORTANT:

- Pentru a utiliza recepționarea cu comutare automată fax/telefon, este necesar să conectați un set de telefon (produs disponibil în comerț) la aparat.
- După ce telefonul a emis un sunet de apel un număr presetat de ori, cealaltă parte trebuie să plătească tariful de convorbire telefonică, chiar dacă sistemul receptor nu răspunde.

Fluxul de recepționare

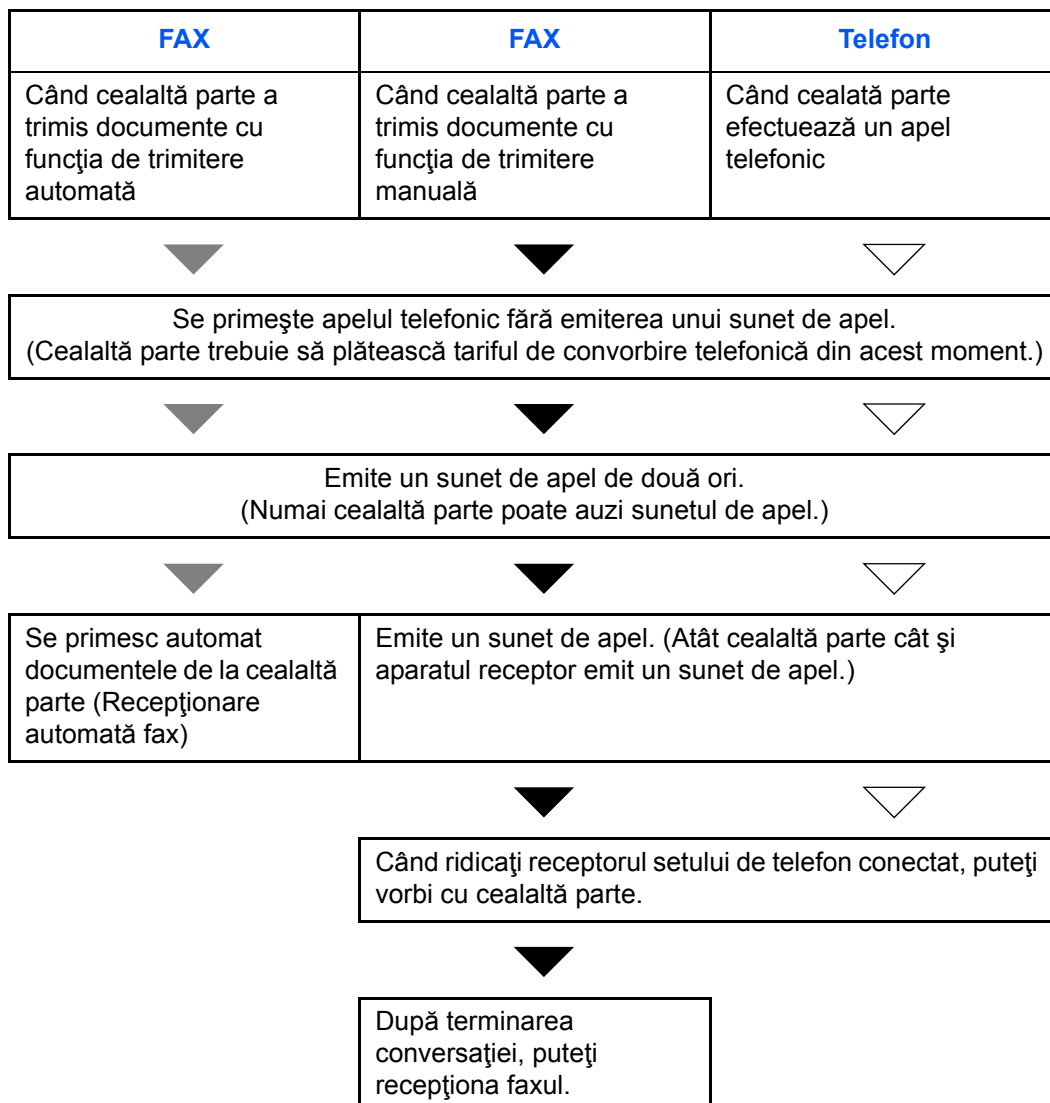

OBSERVAȚIE: La sfârșitul conversației, puteți recepționa documentele și manual.

Pregătiri: Consultați *Modul de recepționare la pagina 5-13* pentru a selecta [Auto (FAX/TEL)].

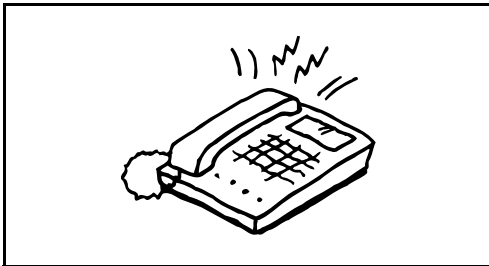

- 1 Receptorul de telefon conectat emite un sunet de apel. Rețineți că dacă este setat [0] (zero) ca număr de apeluri (pentru comutarea automată fax/telefon), telefonul conectat nu emite niciun sunet de apel.

OBSERVAȚIE: Puteți modifica numărul de ori cât se emite sunetul de apel. (Consultați *Apeluri la pagina 5-12.*)

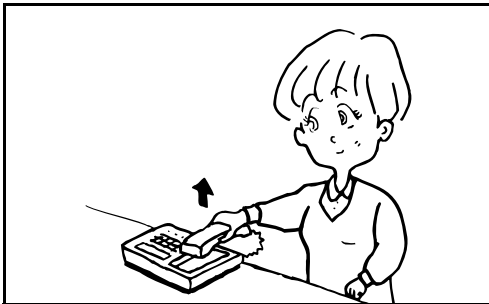

2 Când apelul este primit de la un telefon

- 1 Aparatul emite un sunet de apel atenționând utilizatorul să răspundă. Ridicați receptorul telefonului în decurs de 30 de secunde.

OBSERVAȚIE: Dacă nu ridicați receptorul în decurs de 30 de secunde, aparatul comută pe recepționarea de fax.

- 2 Vorbiți cu cealaltă parte.

OBSERVAȚIE: La sfârșitul conversației, puteți recepționa documentele și manual.

Când apelul este primit de la un fax

Aparatul începe să primească documentele fax.

Recepționare cu comutarea automată fax/robot telefonic

Această metodă este convenabilă atunci când se utilizează și robotul telefonic și faxul. După ce documentele fax au fost trimise, aparatul le recepționează automat, iar atunci când apelul este de la un telefon, aparatul urmează funcțiile robotului telefonic conectat. Prin urmare, când utilizatorul este absent, cealaltă parte poate lăsa un mesaj pe robotul telefonic.

IMPORTANT: Când se utilizează funcția de recepționare cu comutare automată fax/robot telefonic, dacă liniștea durează minimum 30 de secunde înainte de trecerea unui minut după ce aparatul a recepționat un apel de la cealaltă parte, funcția aparatului de detectare a liniștii se activează și aparatul comută pe recepționare fax.

OBSERVAȚIE: Pentru a utiliza recepționarea cu comutare automată fax/robot telefonic, este necesar să conectați un set de telefon echipat cu robot telefonic (produs disponibil în comerț) la aparat.

Pentru detalii precum răspunsul la mesaje, consultați Ghidul de Operare al fiecărui robot telefonic.

Setați de câte ori va suna aparatul (acest număr trebuie fie mai mare decât numărul de sunete de apel emise de robotul telefonic. (Consultați [Apeluri la pagina 5-12.](#))

Fluxul de recepționare

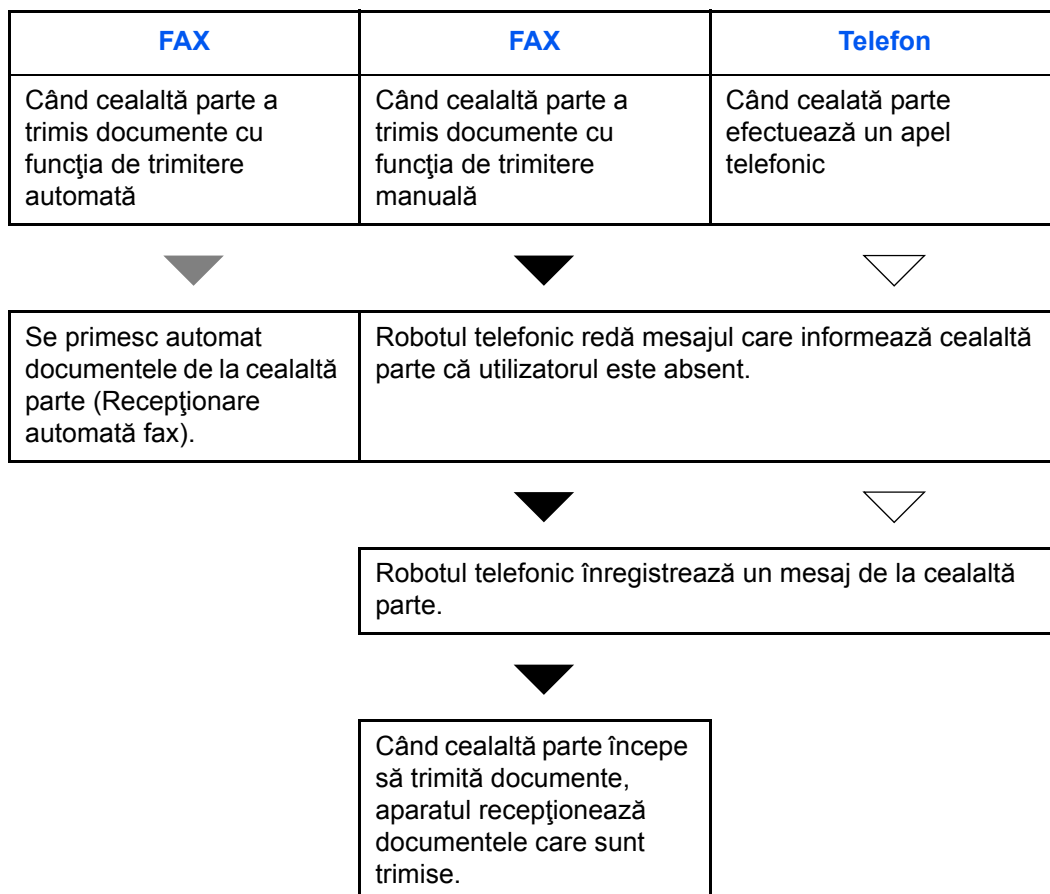

Pregătiri: Consultați *Modul de recepționare la pagina 5-13* pentru a selecta [Auto (TAD)].

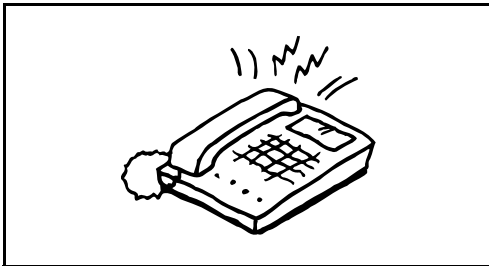

- 1 Receptorul de telefon conectat emite numărul setat de sunete de apel.

OBSERVAȚIE: Dacă ridicați receptorul în timp ce telefonul încă sună, aparatul intră într-o stare similară cu recepționarea manuală.

- 2 Robotul electronic răspunde.

Când apelul este de la un telefon, dar utilizatorul este absent

Robotul telefonic redă un mesaj de răspuns și începe înregistrarea mesajului celeilalte părți.

OBSERVAȚIE: Când liniștea continuă minimum 30 de secunde în timpul înregistrării, aparatul comută pe recepție fax.

Când apelul este primit de la un fax

Aparatul începe să primească documentele fax.

Procedură elementară de utilizare

Pentru a configura setările, urmați procedura de mai jos pentru a trece la fiecare ecran de setare din panoul de utilizare.

Componentă acționată

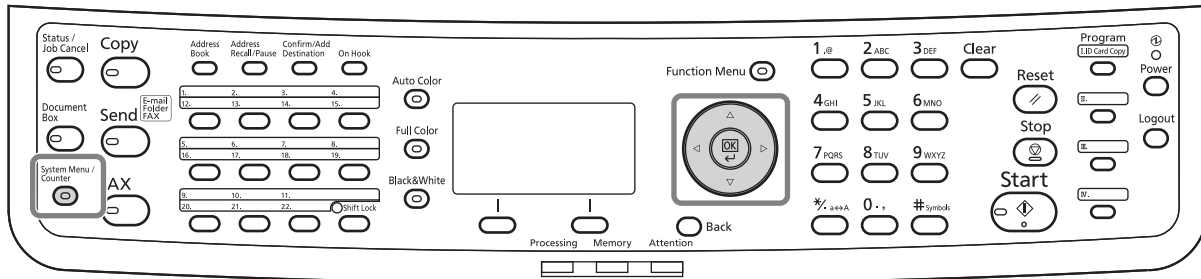

Pentru a regla volumul (pagina [5-8](#)), timp de neutilizare (pagina [5-9](#)) sau caseta destinată imprimării faxurilor primite (pagina [5-10](#))

- 1 Apăsați tasta **System Menu/Counter** (Meniu sistem/contor).
Dacă gestionarea utilizatorilor sau a conturilor este activată, se va afișa ecranul de conectare.
- 2 Apăsați tasta Δ sau tasta ∇ pentru a selecta [Setări comune].
- 3 Apăsați tasta **OK**.
- 4 Activați ecranul în care doriți să configurați setarea. (Urmați procedura din explicația setării.)

Pentru a seta conexiunea la PBX sau la diagnostic de la distanță

- 1 Apăsați tasta **System Menu/Counter** (Meniu sistem/contor).
Dacă gestionarea utilizatorilor sau a conturilor este activată, se va afișa ecranul de conectare.
- 2 Apăsați tasta Δ sau tasta ∇ pentru a selecta [Regl./Întrețin.].
- 3 Apăsați tasta **OK**.
- 4 Activați ecranul în care doriți să configurați setarea. (Urmați procedura din explicația setării.)

Alte setări

- 1 Apăsați tasta **System Menu/Counter** (Meniu sistem/contor).

Dacă gestionarea utilizatorilor sau a conturilor este activată, se va afișa ecranul de conectare.

- 2 Apăsați tasta Δ sau tasta ∇ pentru a selecta [Fax].
- 3 Apăsați tasta **OK**.
- 4 Apăsați tasta Δ sau ∇ pentru a selecta [Transmisie], [Recepție], [Restr. trans/rec] or [TX/RX Obișnuită].

Configurarea setărilor din [Transmisie]

- Nr. Reîncercări (pagina 5-9)

Configurarea setărilor din [Recepție]

- Tipul media pentru materialele imprimate (pagina 5-10)
- Sonerii (page 5-12)
- Mod de recepționare (pagina 5-13)
- Data și ora recepționării (pagina 5-14)
- Recepționare 2 în 1 (pagina 5-14)
- Imprimarea simultană [Imprimare lot]
- Procedura de recepționare a unei transmisii criptate
- leșire imprimare duplex

Configurarea setărilor pentru [Restr. trans/rec]

- Restricționarea transmisiei
 - Înregistrarea, modificarea și ștergerea numerelor de fax permise
 - Înregistrarea, modificarea și ștergerea numerelor de fax refuzate
 - Setări de restricționare a transmisiei
 - Setări de restricționare a recepționării
 - Înregistrarea, modificarea și ștergerea numerelor ID permise
 - Verificarea și ștergerea conținutului înregistrat al unei chei de criptare
 - Recepționare număr necunoscut

Configurarea setărilor pentru [TX/RX Obișnuită]

- Setarea unei chei de criptare pentru transmisia criptată

- 5 Apăsați tasta **OK**.
- 6 Activați ecranul în care doriți să configurați setarea. (Urmați procedura din explicația setării.)

Reglarea volumului

Reglează volumul difuzorului și al monitorului.

Volum difuzor: Volumul difuzorului încorporat când linia este conectată prin apăsarea tastei **On Hook**.

Volum difuzor: Volumul difuzorului încorporat când linia este conectată fără apăsarea tastei **On Hook**, cum ar fi la transmisia din memorie.

Componentă acționată

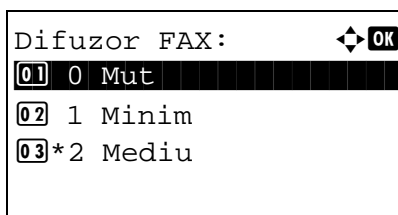
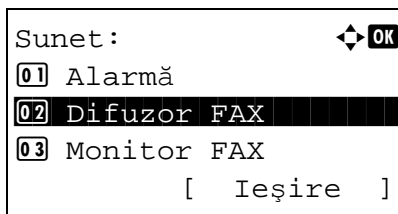
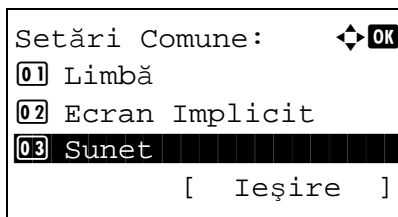
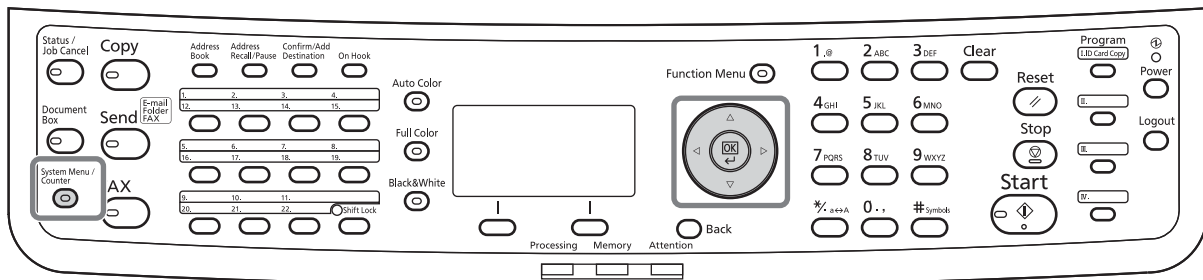

1 Consultați *Procedură elementară de utilizare la pagina 5-6*.

2 Apăsați tasta Δ sau tasta ∇ pentru a selecta [Sunet].

3 Apăsați tasta **OK**.

4 Apăsați tasta Δ sau tasta ∇ pentru a selecta [Difuzor FAX] sau [Monitor FAX].

5 Apăsați tasta **OK**.

6 Apăsați tasta Δ sau tasta ∇ pentru a selecta volumul dorit pentru difuzor.

7 Apăsați tasta **OK**.

Numărul de reîncercări

Numărul de reîncercări poate fi modificat automat.

OBSERVAȚIE: Numărul de reîncercări poate fi setat între 0 și 14.

Pentru Reapelare, consultați *Apelarea aceluiași sistem receptor (reapelare) la pagina 3-30.*

- 1 Consultați *Procedură elementară de utilizare la pagina 5-6.*
- 2 Apăsați tasta Δ sau tasta ∇ pentru a selecta [Nr. Reîncercări].
- 3 Apăsați tasta **OK**.
- 4 Utilizați tastele numerice pentru a introduce numărul reîncercări.
- 5 Apăsați tasta **OK**.

Tipul media pentru materialele imprimate

Specificați tipul de hârtie care va fi utilizat pentru imprimarea faxurilor primite.

Componentă acționată

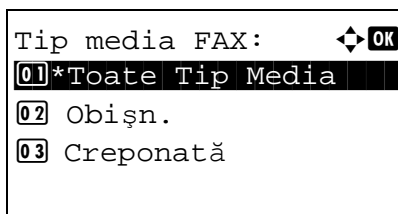
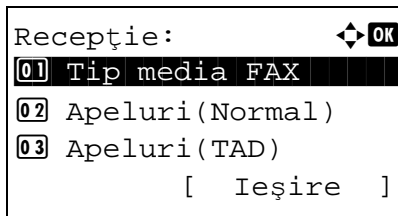
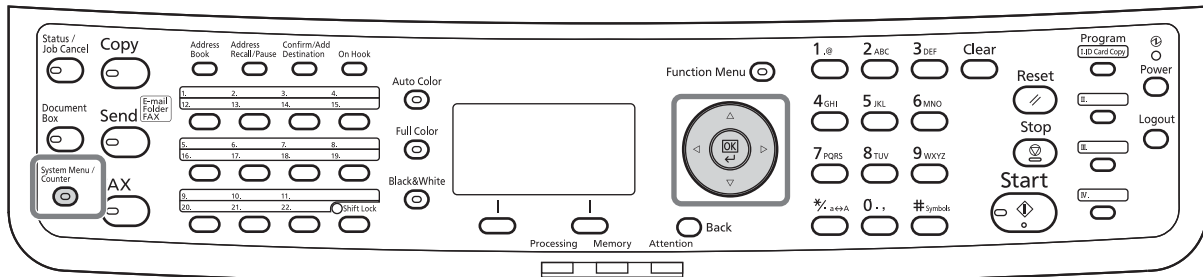

- 1 Consultați *Procedură elementară de utilizare la pagina 5-6*.
- 2 Apăsați tasta Δ sau tasta ∇ pentru a selecta [Tip media FAX].
- 3 Apăsați tasta **OK**.
- 4 Apăsați tasta Δ sau tasta ∇ pentru a selecta tipul de hârtie dorit. Dacă nu specificați niciun tip de hârtie, selectați [Toate Tip Media].
- 5 Apăsați tasta **OK**.

Setarea casetei pentru imprimarea faxurilor recepționate

Prin specificarea tipului media, faxurile pot fi recepționate în caseta corespunzătoare.

- 1 Consultați *Procedură elementară de utilizare la pagina 5-6*.
- 2 Apăsați tasta Δ sau tasta ∇ pentru a selecta [Set orig/hârt].
- 3 Apăsați tasta **OK**.

- 4 Apăsați tasta Δ sau ∇ pentru a selecta o valoare între [Set. casetă 1], [Set. casetă 2] sau [Set. casetă 3].

OBSERVAȚIE: [Set casetă 2] și [Set casetă 3] sunt afișate când alimentatorul opțional de hârtie este instalat.

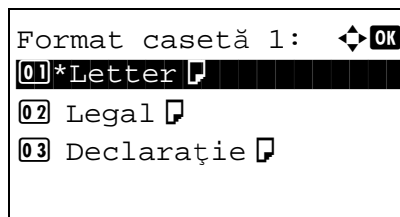

- 5 Apăsați tasta **OK**.
- 6 Apăsați tasta Δ sau ∇ pentru a selecta o valoare între [Format casetă 1], [Format casetă 2] sau [Format casetă 3].
- 7 Apăsați tasta **OK**.
- 8 Apăsați tasta Δ sau tasta ∇ pentru a selecta formatul de hârtie dorit.

5

- 9 Apăsați tasta **OK**. Va apărea din nou ecranul precedent.
- 10 Apăsați tasta Δ sau ∇ pentru a selecta o valoare între [Tip casetă 1], [Tip casetă 2] sau [Tip casetă 3].
- 11 Apăsați tasta **OK**.
- 12 Apăsați tasta Δ sau tasta ∇ pentru a selecta tipul de hârtie dorit.

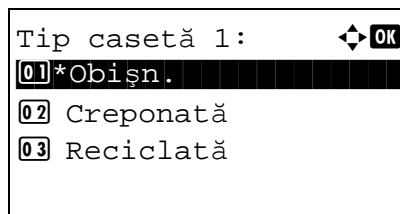

- 13 Apăsați tasta **OK**. Va apărea din nou ecranul precedent.
- 14 Apăsați tasta **Back** (Înapoi) pentru a reveni la ecranul Meniu sistem implicit.
- 15 Acum, configurați setările pentru recepționarea faxurilor. Consultați Tipul media pentru materialele imprimate la pagina 5-10 pentru procedura de configurare.

Selectați același tip de hârtie ca la pasul 12.

Apeluri

Puteți modifica de câte ori sună telefonul înainte de a răspunde la un apel, după cum este necesar. Numărul sunete de apel emise poate fi modificat independent pentru fiecare mod de recepționare Auto (Normal), Auto (TAD) și Auto (FAX/TEL).

OBSERVAȚIE: Numărul de sunete de apel emise poate fi setat între 1 și 15 pentru Apeluri (Normal) și Apeluri (TAD) și între 0 și 15 ori pentru Apeluri (FAX/TEL).

Pentru Sunete de apel (FAX/TEL), această modificare este posibilă în unele țări.

- 1** Consultați Procedură elementară de utilizare la pagina 5-6.
- 2** Apăsați tasta Δ sau tasta ∇ pentru a selecta [Apeluri(Normal)], [Apeluri(TAD)] sau [Apeluri(FAX/TEL)].
- 3** Apăsați tasta **OK**.
- 4** Apăsați tasta Δ sau tasta ∇ pentru a selecta de câte ori trebuie să sune aparatul.
- 5** Apăsați tasta **OK**.

Modul de recepționare

Sunt disponibile următoarele cinci moduri de recepționare.

- Recepționarea automată a faxurilor [Auto (Normal)]
- Recepționare cu comutare automată fax/telefon [Auto (FAX/TEL)] (*Consultați pagina 5-4.*)
- Recepționare cu comutare automată fax/robot telefonic [Auto (TAD)] (*Consultați pagina 5-4.*)
- Recepționare manuală [Manual]

Selectați modul potrivit pentru felul în care se utilizează aparatul.

- 1** Consultați *Procedură elementară de utilizare la pagina 5-6.*
- 2** Apăsați tasta Δ sau tasta ∇ pentru a selecta [Setare RX].
- 3** Apăsați tasta **OK**.
- 4** Apăsați tasta Δ sau tasta ∇ pentru a selecta modul de recepționare dorit.
- 5** Apăsați tasta **OK**.

Data și ora recepționării

Funcția dată/oră recepționare adaugă la imprimarea mesajului data/ora recepționării, informațiile expeditorului și numărul de pagini în partea superioară a fiecărei pagini. Este utilă pentru confirmarea momentului recepționării dacă faxul provine dintr-o zonă cu alt fus orar.

OBSERVAȚIE: Când statele de recepționare sunt imprimate pe mai multe pagini, data și ora recepționării sunt imprimate numai pe prima pagină. Nu sunt imprimate pe paginile care urmează.

Atunci când datele faxului recepționat sunt redirecționate după preluarea acestora din memorie, data și ora recepționării nu sunt adăugate la datele redirecționate.

- 1 Consultați Procedură elementară de utilizare la pagina 5-6.
- 2 Apăsați tasta Δ sau tasta ∇ pentru a selecta [Dată/oră recept.].
- 3 Apăsați tasta **OK**.
- 4 Apăsați tasta Δ sau tasta ∇ pentru a selecta [Pornit].
- 5 Apăsați tasta **OK**.

6 Depanarea

Acest capitol explică modul în care puteți rezolva problemele apărute.

- Indicatoarele din timpul operațiilor de trimitere/primire..... 6-2
- Răspunsul la lumina intermitentă a indicatorului ATTENTION 6-3
- Precauții la întreruperea alimentării cu curent electric..... 6-4
- Mesaje de eroare..... 6-5
- Depanarea..... 6-8

Indicatoarele din timpul operațiilor de trimitere/primire

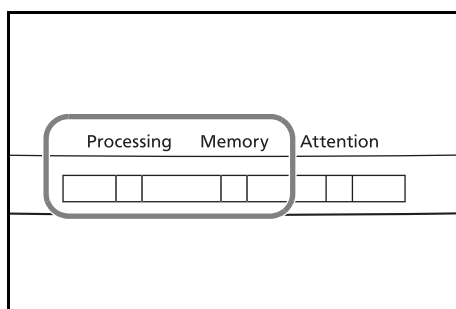

Indicatoarele **Processing** (Procesare) și **Memory** (Memorie) afișează starea transmisiei fax.

- Indicatorul **Processing** (Procesare) luminează intermitent atunci când aparatul trimite/primește un fax.
- Indicatorul **Memory** (Memorie) luminează intermitent când datele sursă sunt stocate în memorie pentru transmisia din memorie.
- Indicatorul **Memory** luminează atunci când există date sursă stocate în memorie pentru transmisia întârziată.

Răspunsul la lumina intermitentă a indicatorului ATTENTION

Dacă indicatorul luminos **ATTENTION** luminează intermitent, apăsați [Status/Job Cancel] (Stare/Anulare Lucrare) pentru a verifica mesajul de eroare. Dacă mesajul nu apare pe afișajul de mesaje când se apasă [Status/Job Cancel] (Stare/Anulare Lucrare) sau dacă indicatorul **ATTENTION** luminează intermitent, verificați următoarele.

Simptom	Aspecte de verificat	Remediere	Pagina de referință
Nu se poate trimite faxul.	Cablul modular este conectat corect?	Conectați corect cablul modular.	—
	Nr. FAX permis sau Nr. ID permis sunt înregistrate corect?	Verificați Nr. FAX permis și Nr. ID permis.	—
	A apărut o eroare de comunicație?	Verificați codurile de eroare în Raportul de rezultate TX/RX și Raportul de activitate. În cazul în care codul de eroare începe cu „U” sau „E”, efectuați procedura corespunzătoare.	<u>Anexa-7</u>
	Linia fax de destinație este ocupată?	Trimiteti din nou.	—
	Destinația faxului răspunde la apel?	Trimiteti din nou.	—
	Este vorba despre o altă eroare decât cele de mai sus?	Luați legătura cu reprezentantul de service.	—

Precauții la întreruperea alimentării cu curent electric

Pentru a recepționa faxuri cu alimentarea oprită, apăsați tasta **Power** (Alimentare) de pe panoul de operare. Nu puteți recepționa automat un fax atunci când comutatorul principal de alimentare este oprit.

Înainte de oprirea întrerupătorului principal, apăsați butonul **Power** (Alimentare) de pe panoul de operare. Înainte de a opri aparatul cu întrerupătorul principal, asigurați-vă că indicatorul **Memory** s-a stins.



ATENȚIE: Este posibil ca aparatul să continue să funcționeze atât timp cât indicatorul **Memory** (Memorie) luminează. Oprirea aparatului de la comutatorul de alimentare cu curent în timp ce indicatorul de memorie luminează poate provoca defecțiuni.

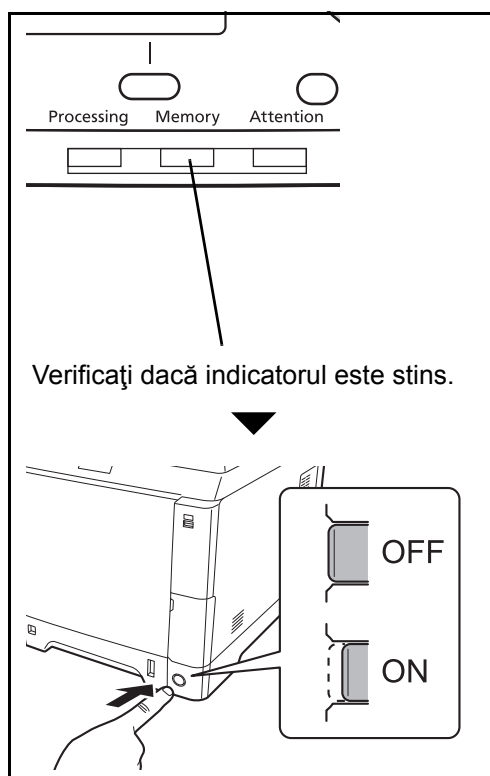

Mesaje de eroare

Când apare o eroare, este posibil ca pe afișaj să apară unul dintre mesajele de mai jos. Acestea vă vor ajuta să identificați și să corecți problema.

OBSERVAȚIE: Când apare o eroare de transmisie, este generat un raport de rezultate trimitere/recepționare. Verificați codurile de eroare afișate în raport și consultați [Listă coduri de eroare în Anexa-7](#) pentru o descriere. Pentru a imprima raportul de rezultate trimitere/recepționare, consultați [Rapoarte rezultate trimitere la pagina 4-5](#) și [Rapoarte rezultate recepție fax la pagina 4-6](#).

De asemenea, puteți consulta codurile de eroare utilizând raportul de activitate. (Consultați [Raport activitate la pagina 4-8](#).)

Mesaj	Aspect de verificat	Remediere	Pagina de referință
Ad. hârtie în cas. 1 (~3). sau Ad. hâr. în tava MF.	A rămas caseta sau tava MF indicată fără hârtie?	Adăugați hârtie de formatul indicat. Când este specificat tipul de hârtie de imprimat, tipurile de hârtie necesară sunt de asemenea afișate. Pentru a utiliza o altă sursă de hârtie, selectați sursa de hârtie și apăsați tasta OK . Pentru a utiliza o altă sursă de hârtie, apăsați [Hârtie] (tasta de selecție din dreapta), selectați sursa de hârtie dorită, apoi apăsați tasta OK .	–
	Este specificat tipul de hârtie de imprimat?	Caseta pentru tipul de hârtie specificat nu este disponibilă. Apăsați [Hârtie] (tasta de selecție din dreapta), selectați o altă sursă de hârtie, apoi apăsați tasta OK .	–
	Este caseta alimentată corect?	Scoateți caseta și reîncărcați-o complet.	–

Mesaj	Aspect de verificat	Remediere	Pagina de referință
<i>Defecțiune aparat. Sunați la service.</i>	–	Opriiți și porniți comutatorul principal de alimentare cu curent sau scoateți cablul din priză și introduceți-l din nou. Dacă mesajul apare în continuare, notați codul de eroare. Opriiți comutatorul principal de alimentare cu curent și scoateți din priză cablul de alimentare. Sunați reprezentantul service.	–
<i>Depășire număr restricție lucrări.</i>	–	Numărul de hârtii utilizate a depășit limita prestată de Contorizare lucrare. Nu mai este posibilă nicio altă operație. Apăsati tasta OK . Lucrarea este anulată. Încercați să efectuați lucrarea din nou după resetarea limitei pentru utilizarea hârtiei.	Consultați <i>Ghid de operare</i> al aparatului.
<i>Depășire număr lucrări trimiteri planificate.</i>	–	Numărul de lucrări a depășit limita setată pentru transmisia întârziată. Apăsati tasta OK . Lucrarea este anulată. Așteptați până ce se execută transmisia întârziată sau anulați transmisia întârziată și efectuați lucrarea din nou.	–
<i>Depășire număr restricție lucrări. Nu se poate scana.</i>	–	Transmisia fax este interzisă de Contorizare lucrări. Nu mai este posibilă nicio altă operație. Apăsati tasta OK . Lucrarea este anulată. Verificați setarea pentru Contorizare lucrări.	Consultați <i>Ghid de operare</i> al aparatului.
<i>Receptorul nu este în furcă. Puneți receptorul în furcă.</i>	Este telefonul (disponibil în comerț) conectat la aparat scos din furcă?	Puneți receptorul în furcă.	–

Mesaj	Aspect de verificat	Remediere	Pagina de referință
<i>S-a depășit limita casetei Interogare. Lucrarea a fost anulată.</i>	–	Capacitatea casetei de interogare este ocupată cu datele documentelor. Apăsati tasta OK . Lucrarea este anulată. Încercați să efectuați lucrarea din nou după imprimarea sau ștergerea datelor din caseta de interogare.	

Depanarea

Când apare o problemă, verificați întâi următoarele. Dacă problema persistă, contactați distribuitorul sau reprezentantul de service.

Simptom	Aspect de verificat	Remediere	Pagina de referință
Nu se poate trimite documentul.	Cablul modular este conectat corect?	Conectați corect cablul modular.	–
	Se afișează <i>Eroare de comunicație</i> ?	Remediați cauza erorii și trimiteți din nou.	<u>Anexa-7</u>
	Este activată restricția de transmisie (TX)?	Anulați restricția de transmisie.	–
Nu se poate efectua transmisia de difuzare.	Există spațiul liber în memorie?	Faceți clic pe starea lucrărilor. Dacă apar lucrările nenecesare, anulați-le pentru a elibera memorie sau așteptați imprimarea lucrărilor de transmisie/recepționare, respectiv terminarea lucrărilor în așteptare.	–
Nu se pot efectua comunicații criptate.	Sunt corecte înregistrările atât la expeditor cât și la destinatar?	Verificați din nou înregistrările și la expeditor și la destinatar.	–
Nu se poate utiliza funcția de comutare la distanță.	Se utilizează o linie de tip puls?	Este posibil ca unele telefoane să transmită semnale de tip ton când se utilizează butoanele. Consultați manualul de operare al setului de telefon.	–
	Este corect numărul de comutare la distanță?	Verificați înregistrarea. (Implicit: 55)	–
Nu există nicio imprimare după recepționare.	Este activată redirectionarea memoriei?	Verificați lista de redirectionare.	–
Nu se poate primi documentul.	Cablul modular este conectat corect?	Conectați corect cablul modular.	–
	Se afișează <i>Eroare de comunicație</i> ?	Remediați cauza erorii și solicitați expeditorului să încerce din nou.	<u>Anexa-7</u>
	Este activată restricția de recepționare (RX)?	Anulați restricția de recepționare.	–

Simptom	Aspect de verificat	Remediere	Pagina de referință
Imposibil de efectuat recepționarea în memorie.	Există spațiul liber în memorie?	Faceți clic pe starea lucrărilor. Dacă apar lucrări nenecesare, anulați-le pentru a elibera memorie sau așteptați imprimarea lucrărilor de transmisie/recepționare, respectiv terminarea lucrărilor în așteptare.	–
Nu se poate efectua transmisia de tip subadresă.	Aparatul fax receptor este echipat cu caracteristica de transmisie de tip subadresă?	Transmisia de tip subadresă nu poate fi efectuată decât dacă aparatul fax receptor are o caracteristică similară de transmisie de tip subadresă.	–
	Subadresa sau parola subadresei introduse sunt identice cu subadresa sau parola subadresei înregistrate în aparatul fax receptor?	Dacă înregistrarea dvs. este corectă, verificați cu destinatarul. Acest aparat nu utilizează o parolă de subadresă pentru recepționare.	–
	Există spațiu liber în memoria aparatului fax receptor?	Luați legătura cu destinatarul.	–
Nu se poate efectua redirecționarea din memorie.	Este redirecționarea memoriei setată la [Pornit]?	Verificați setarea de redirecționare din memorie.	–
Nu se poate efectua redirecționarea din memorie utilizând o subadresă.	Aparatul fax receptor este echipat cu caracteristica de transmisie de tip subadresă?	Transmisia de tip subadresă nu poate fi efectuată decât dacă aparatul fax receptor are o caracteristică similară de transmisie de tip subadresă.	–
	Subadresa introdusă este identică cu subadresa înregistrată în aparatul fax receptor?	Dacă înregistrarea dvs. este corectă, verificați cu destinatarul. Acest aparat nu utilizează o parolă de subadresă pentru recepționare.	–
Nu se poate imprima dintr-o casetă subadresă.	A fost configurată parola casetei?	Introduceți parola corectă pentru casetă.	–
Nu se poate utiliza recepționare de tip interogare.	Transmisia de tip interogare este utilizată corect pe aparatul transmițător?	Luați legătura cu destinatarul.	–

Simptom	Aspect de verificat	Remediere	Pagina de referință
Nu se poate utiliza comunicația de tip avizier cu subadresă.	Aparatul fax al celeilalte părți are același tip de funcție de comunicație avizier cu subadresă?	Dacă aparatul fax al celeilalte părți nu are același tip de funcție de comunicație avizier cu subadresă, nu poate recepționa faxuri printr-un avizier cu subadresă. Luați legătura cu destinatarul.	–
	Subadresa sau parola subadresei introduse sunt corecte?	Dacă înregistrarea dvs. este corectă, verificați cu destinatarul.	–

Anexa

- Metoda de introducere a caracterelor..... Anexa-2
- Specificații (funcția fax)..... Anexa-3
- Listă meniu Anexa-4
- Listă coduri de eroare..... Anexa-7

Metoda de introducere a caracterelor

În ecranele în care trebuie introduse caractere, urmați procedura de mai jos:

Taste folosite

Utilizați următoarele taste pentru a introduce caractere.

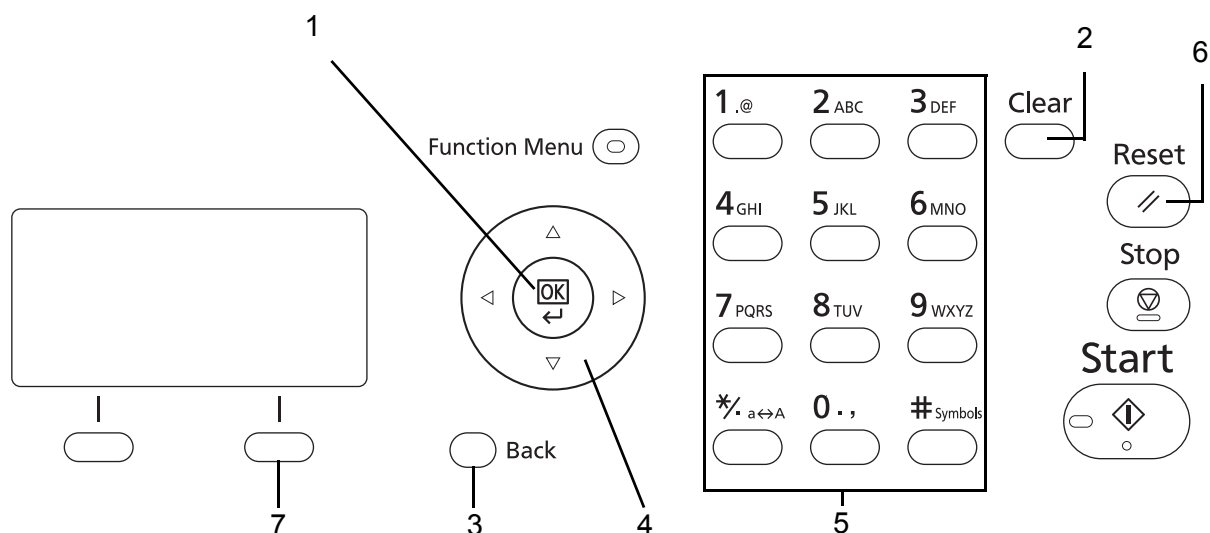

1. Tasta OK

Apăsați această tastă pentru a finaliza introducerea caracterelor.

2. Tasta Clear (Ștergere)

Apăsați această tastă pentru a șterge caracterul din dreptul cursorului. În cazul în care cursorul de află la capăt de rând, se șterge caracterul din stânga acestuia.

3. Tasta Back (Înapoi)

Apăsați această tastă pentru a reveni la ecranul din care ați invocat ecranul de introducere a caracterelor.

4. Taste cursor

Utilizați aceste taste pentru a selecta poziția de introducere sau pentru a selecta un caracter din lista de caractere.

5. Taste numerice

Utilizați aceste taste pentru a selecta caracterul pe care doriți să-l introduceți.

6. Tasta Reset (Resetare)

Apăsați această tastă pentru a anula procedura de introducere a caracterelor și a reveni la ecranul de așteptare.

7. Tasta de selecție din dreapta

Apăsați această tastă pentru a selecta tipul caracterelor pe care doriți să le introduceți. (Dacă este afișat [Text])

Specificații (funcția fax)

OBSERVAȚIE: Specificațiile pot fi modificate fără o notificare anterioară.

Element	Descriere
Tip	d-Color MF2604en
Compatibilitate	Super G3
Linie de comunicație	Linie de telefon abonat
Durată transmisie	3 secunde sau mai puțin (33600 bps, JBIG, ITU-T A4 diagrama nr.1)
Viteză transmisie	33600/31200/28800/26400/24000/21600/19200/16800/14400/12000/9600/ 7200/4800/2400 bps
Schemă de codificare	JBIG/MMR/MR/MH
Corectare Eroare	ECM
Format Original	Lățime maximă: 216 mm, Lungime maximă: 356 mm
Alimentare automată documente	Maximum 50 de coli
Rezoluție scanare	Orizontal × Vertical Normal 200 × 100 dpi (8 puncte/mm × 3,85 linii/mm) Fin 200 × 200 dpi (8 puncte/mm × 7,7 linii/mm) Super Fin 200 × 400 dpi (8 puncte/mm × 15,4 linii/mm) Ultra Fin 400 × 400 dpi (16 puncte/mm × 15,4 linii/mm)
Rezoluție imprimare	600 × 600 dpi
Gradații	256 nuanțe (Difuzie eroare)
Tastă cu o atingere	22 de taste
Transmisie la mai multe stații	Maximum 100 de destinații
Recepție memorie suplimentară	256 de coli sau mai multe (când se utilizează ITU-T A4 nr.1)
Capacitate memorie imagine	3,5 MB (standard) (pentru faxurile originale primite)
leșire raport	Trimitere raport rezultate, raport rezultate FAX RX, raport pentru lucrarea anulată înainte de trimitere, raport de activitate, pagină de stare

Listă meniuri

Tastele funcționale de pe afișajul mesajului și panoul de operare au următoarele meniuri. Consultați această listă după cum este necesar în timpul utilizării aparatului. Faceți clic pe numărul paginii de mai jos pentru a ajunge la procedura de setare corespunzătoare funcției respective.

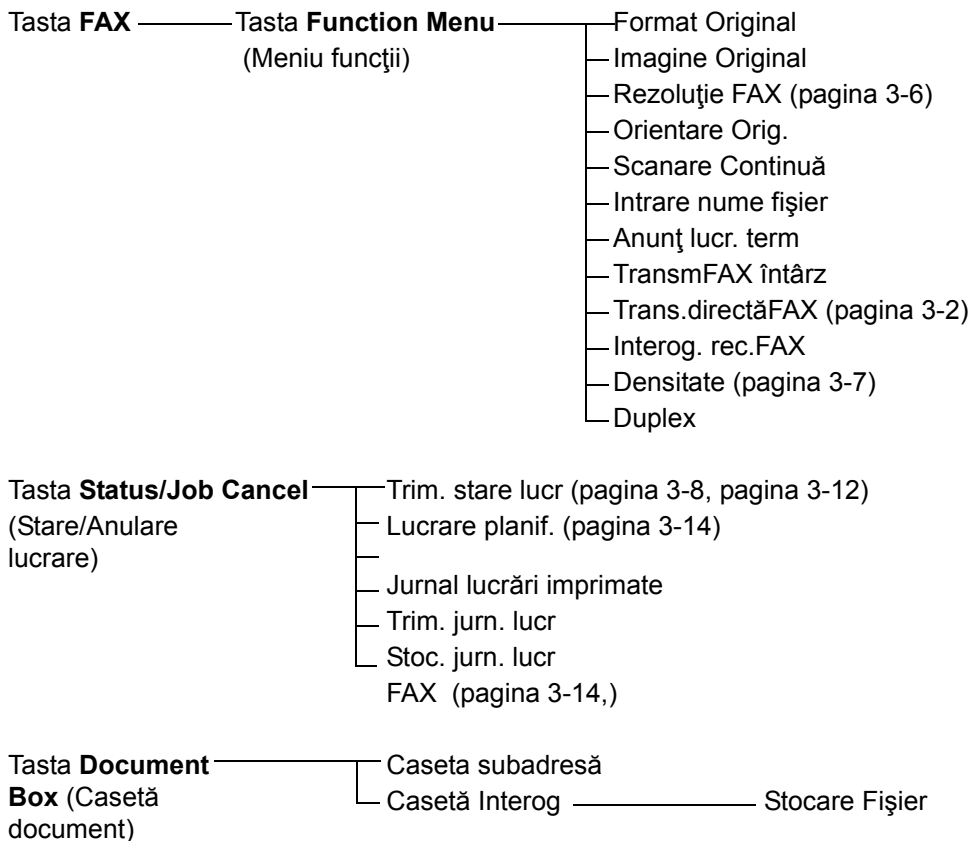

Continuare de pe pagina anterioară

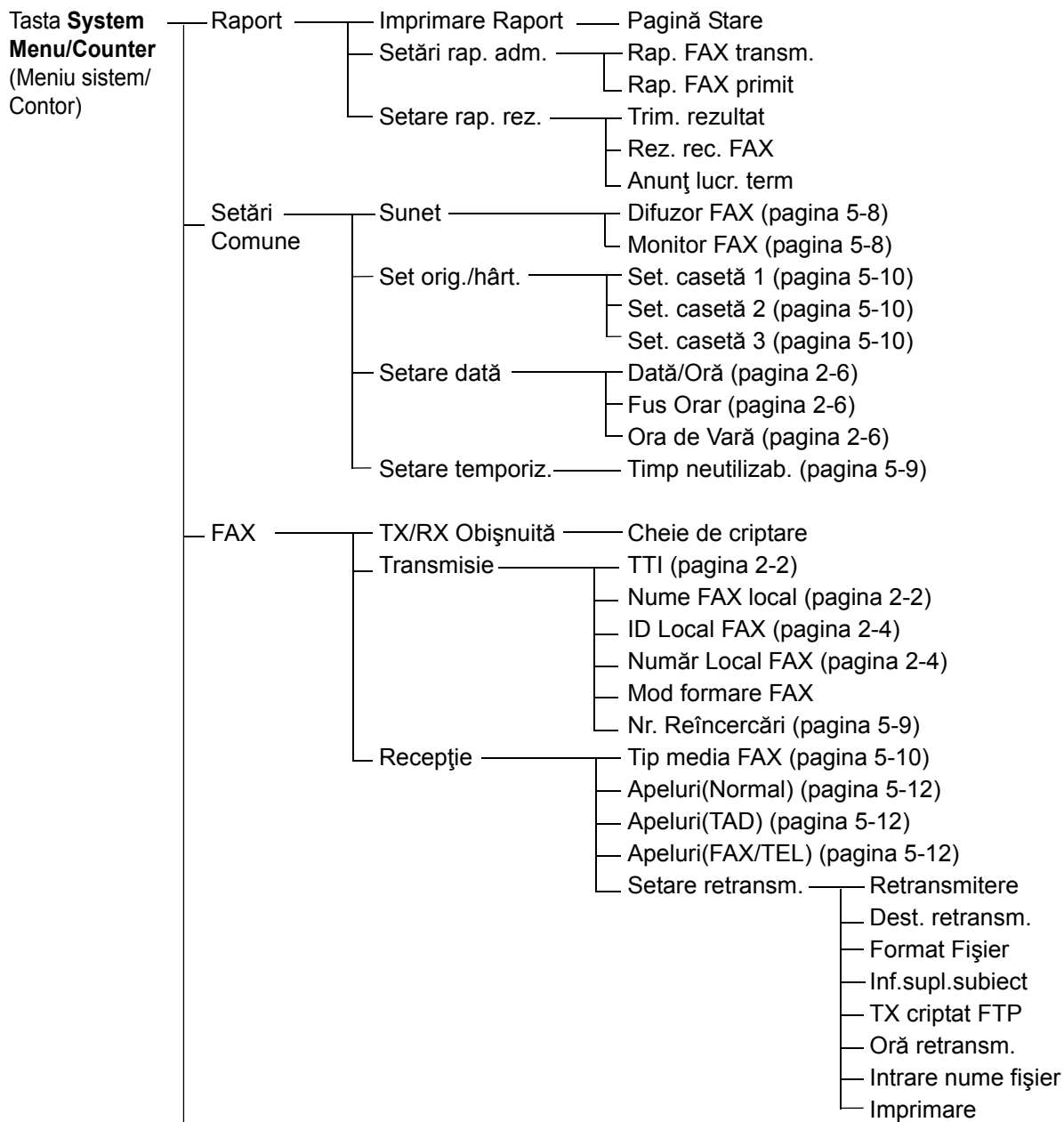

Continuare pe pagina următoare

Continuare de pe pagina anterioară

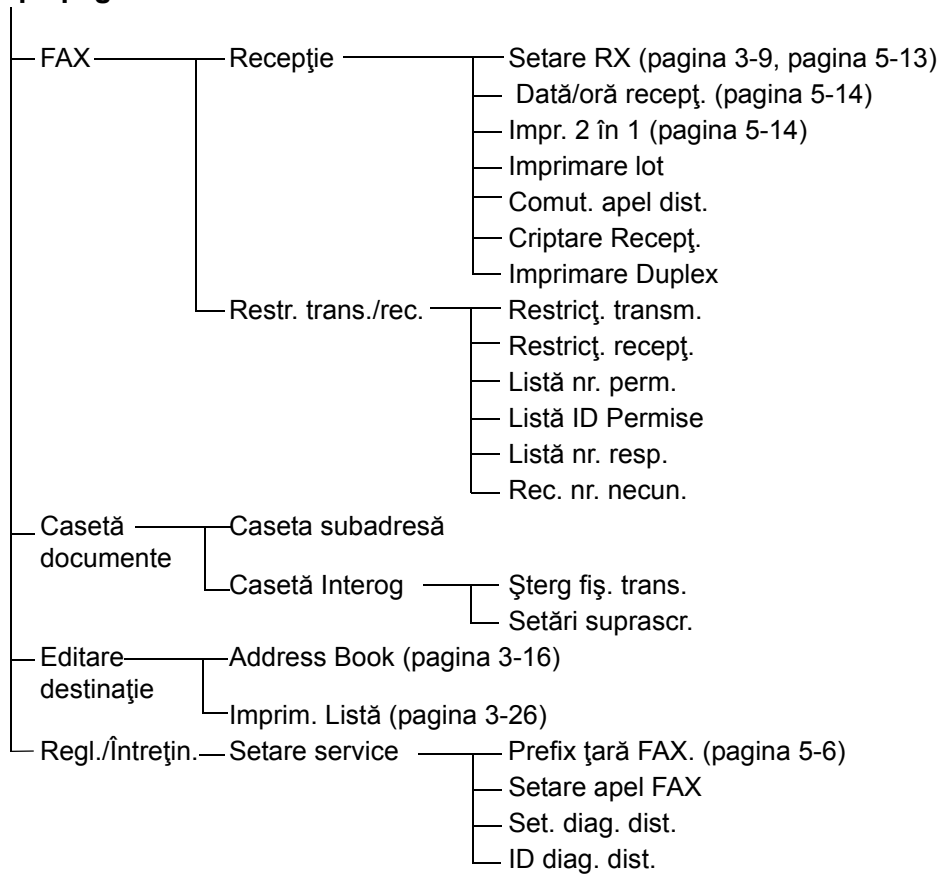

Listă coduri de eroare

Când apare o eroare de transmisie, unul din următoarele coduri de eroare este înregistrat în Raportul de rezultate transmisie/recepție și în Raportul de activitate.

OBSERVAȚIE: În cazul în care apare o eroare în timpul comunicării V34, codurile de eroare *U* sunt înlocuite de un *E*.

Cod de eroare	Cauză posibilă / acțiune
Ocupat	Nu s-a reușit stabilirea conexiunii cu destinatarul în ciuda reapelării automate efectuate de numărul presetat de ori. Trimiteți din nou.
ANULAT	Transmisia a fost anulată din cauza unei acțiuni de anulare a transmisiei. Recepția a fost anulată din cauza unei acțiuni de anulare a transmisiei.
U00300	S-a epuizat hârtia din aparatul destinatarului. Luați legătura cu destinatarul.
U00430 - U00462	Recepția a fost anulată din cauza nepotrivirii caracteristicilor de comunicare cu aparatul expeditorului, deși a fost stabilită o linie de conexiune.
U00601 - U00690	Comunicarea a fost oprită din cauza unei defecțiuni a aparatului. Trimiteți sau primiți din nou.
U00700	Comunicarea a fost oprită din cauza unei erori din partea expeditorului sau a aparatului destinatarului.
U00800 - U00811	Pagină(i) trimise incorect. Trimiteți din nou.
U00900 - U00910	Pagină(i) primite incorect. Solicitați expeditorului să retrimită documentul.
U01000 - U01097	Eroare de comunicație apărută în timpul transmisiei. Trimiteți din nou.
U01100 - U01196	Eroare de comunicație apărută în timpul recepției. Solicitați expeditorului să retrimită documentul.
U01400	Nu s-a reușit stabilirea comunicării cu expeditorul sau aparatul destinatarului din cauză că apelarea înregistrată pentru un sistem de tip linie push a fost utilizată într-un sistem de linie pull.
U01500	Eroare de comunicație apărută în timpul transmisiei de mare viteză. Trimiteți din nou.

Cod de eroare	Cauză posibilă / acțiune
U01600	Eroare de comunicație apărută în timpul recepției transmisiei de mare viteză. Solicitați expeditorului să reducă viteza de transmisie și să trimită din nou.
U01700 - U01720	Eroare de comunicație apărută în timpul transmisiei de mare viteză. Trimiteți din nou.
U01721	Eroare de comunicație apărută în timpul transmisiei de mare viteză. Este posibil ca viteza de transmisie indicată să nu fie disponibilă pentru aparatul destinatarului. Reduceți viteza de pornire a transmisiei și trimiteți din nou.
U01800 - U01820	Eroare de comunicație apărută în timpul recepției transmisiei de mare viteză. Solicitați expeditorului să reducă viteza de transmisie și să trimită din nou.
U01821	Eroare de comunicație apărută în timpul recepției transmisiei de mare viteză. Este posibil ca viteza de transmisie indicată să nu fie disponibilă pentru acest aparat. Solicitați expeditorului să reducă viteza de transmisie și să trimită din nou.
U03000	În timpul recepției de tip interogare, nu a putut fi primit un fax deoarece nu a fost așezat un document original în aparatul fax al celeilalte părți. Luați legătura cu cealaltă parte.
U03200	S-a încercat recepția de tip avizier cu subadresă și aparatul celeilalte părți este un model al mărcii noastre, dar caseta subadresă specificată nu conținea date. Luați legătura cu cealaltă parte.
U03300	<p>A apărut o eroare din cauza 1 sau 2 de mai jos. Luați legătura cu cealaltă parte.</p> <ol style="list-style-type: none"> 1 Aparatul celălalt este un model al mărcii noastre și au fost găsite restricții de transmisie setate de cealaltă parte în timpul recepției de tip interogare. Comunicația a fost întreruptă deoarece parola era incorectă. 2 Aparatul celălalt este un model al mărcii noastre și au fost găsite restricții de transmisie setate de cealaltă parte în timpul recepției de tip avizier cu subadresă. Comunicația a fost întreruptă deoarece parola era incorectă.

Cod de eroare	Cauză posibilă / acțiune
U03400	Recepția de tip interogare a fost întreruptă deoarece parola introdusă de cealaltă parte nu a corespuns cu ID-ul fax-ului local al aparatului destinație. Luați legătura cu cealaltă parte.
U03500	S-a încercat recepția de tip avizier cu subadresă și aparatul celeilalte părți este un model al mărcii noastre, dar caseta subadresă specificată nu era înregistrată în aparatul celeilalte părți. Luați legătura cu destinatarul.
U03600	Aparatul celeilalte părți este un model al mărcii noastre și recepția de tip avizier cu subadresă a fost întreruptă deoarece parola subadresei specificate a fost incorectă. Luați legătura cu cealaltă parte.
U03700	S-a încercat recepția de tip avizier cu subadresă, dar aparatul celeilalte părți fie nu are o funcție de comunicație de tip avizier cu subadresă, fie nu au existat documente originale în casetele de transfer (casetele subadresei).
U04000	Caseta subadresei specificate nu este înregistrată în aparatul destinație marca noastră, sau subadresa nu corespunde.
U04100	Aparatul destinație nu este are funcția casetă subadresă sau subadresa nu corespunde.
U04200	Transmisia criptată a fost revocată deoarece caseta specificată nu este înregistrată.
U04300	Transmisia criptată a fost anulată deoarece faxul destinație nu are funcția de comunicație criptată.
U04400	Transmisia criptată a fost anulată deoarece cheia de criptare nu se potrivește.
U04500	Recepția criptată a fost anulată deoarece cheia de criptare nu se potrivește.
U05100	Transmisia a fost anulată deoarece cerințele de comunicație nu sunt îndeplinite din cauza setului de restricții de transmisie setate pe acest aparat. Luați legătura cu destinatarul.
U05200	Recepția a fost anulată deoarece cerințele de comunicație nu sunt îndeplinite din cauza setului de restricții de recepție setate pe acest aparat.

Cod de eroare	Cauză posibilă / acțiune
U05300	Recepția a fost respinsă de destinatar deoarece cerințele de comunicație nu sunt îndeplinite din cauza setului de restricții de recepție setate pe aparatul destinatarului. Luați legătura cu destinatarul.
U14000	Recepția casetei subadresă a fost oprită deoarece nu mai există spațiu liber în memoria acestui aparat. Creați spațiu liber prin extragerea datelor stocate în memorie sau anulați recepția în caseta subadresă.
U14100	Transmisia la caseta subadresă sau caseta subadresă a aparatului destinație marca noastră a fost oprită deoarece nu mai există spațiu liber în memoria aparatului destinație. Luați legătura cu destinatarul.
U19000	Recepția în memorie a fost oprită deoarece nu mai există spațiu liber în memoria acestui aparat. Creați spațiu liber prin extragerea datelor stocate în memorie și solicitați expeditorului să retrimită.
U19100	Transmisia a fost oprită deoarece nu mai există spațiu liber în memoria aparatului destinație. Luați legătura cu destinatarul.
U19300	Transmisia a fost oprită din cauza unei erori de date în timpul transmisiei. Trimiteți din nou.

Index

A

Agendă **3-16**

 Căutare **3-24**

 Imprimarea listelor de adrese **3-26**

 Înregistrarea unei noi destinații **3-16**

 Modificare/Ștergere **3-25**

 Selectarea unei destinații **3-24**

Anulare

 Anularea transmisiei (deconectarea
 comunicației) **3-14**

 Anularea transmisiei din memorie **3-12**

 Anularea transmisiilor de tip interogare
 sau a transmisiilor de tip avizier
 cu subadresă **3-15**

 Anularea transmisiilor directe **3-14**

 Anularea transmisiilor întârziate **3-14**

Aparatul (denumiri) **1-4**

Apeluri **5-12**

Așezarea documentelor originale **3-4**

C

Comunicația de tip interogare

 Recepționare interogare **6-9**

Comunicația de tip subadresă **3-5**

Comunicație avizier cu subadresă **6-10**

Comunicație criptată **6-8**

Comunicație ECM **3-5**, **3-20**

Configurarea și înregistrarea

 Procedură elementară de utilizare **5-6**

Criptare comunicație **6-8**

D

Data **2-6**

Data și ora recepționării **5-14**

Densitate **3-7**

Denumirile componentelor și ale funcțiilor

1-1

Depanarea **6-8**

E

Ecranul de confirmare a destinațiilor **4-13**

F

Funcția de comutare la distanță **6-8**

I

Imprimarea/trimiterea faxurilor recepționate
prin cerințe (redirecționarea din memorie)
6-9

Indicatoare **6-2**

Informații FAX local **2-4**

Istoric lucrări fax **4-3**

 Ecran jurnal lucrări **4-3**

L

Listă coduri de eroare **Anexa-7**

Listă meniu **Anexa-4**

M

Mesaje de eroare **6-5**

Modul de recepționare **5-13**

N

Notificare e-mail

 Raportare rezultate faxuri recepționate
 4-11

Nu există imprimare **6-8**

Nu se poate efectua recepționarea în
memorie **6-9**

Nu se poate efectua transmisia de tip
subadresă **6-9**

Nu se poate primi documentul **6-8**

Nu se poate trimite documentul **6-8**

Nume FAX local **2-3**

O

Ora [2-6](#)

P

Panou de utilizare [1-2](#)

PBX [2-8](#)

Precauții la întreruperea alimentării cu curent electric [6-4](#)

Pregătiri înainte de utilizare [2-1](#)

Procesor de documente [1-5](#)

R

Raport

 Pagină Stare [4-10](#)

 Rapoarte rezultate recepție fax [4-5](#)

 Rapoarte rezultate trimitere [4-5](#)

 Raport activitate [4-8](#)

 Raport pentru lucrarea anulată înainte de trimitere [4-7](#)

Reapelare [3-30](#)

 Modificare număr de reîncercări [5-9](#)

Recepționare automată faxuri [5-13](#)

Recepționare cu comutare automată fax/robot telefonic [5-4](#), [5-13](#)

Recepționare cu comutare automată fax/tel [5-2](#), [5-13](#)

Recepționare manuală [5-13](#)

Recepționarea automată a faxurilor [3-9](#)

Recepționarea în memorie [3-11](#), [6-9](#)

Reglarea volumului [5-8](#)

Rezoluție [3-6](#)

S

Selecția Identificării terminalului de transmisie (TTI, Transmit Terminal Identification)

[2-2](#)

 Specificații [Anexa-3](#)

 Stare trimitere [3-8](#)

T

Taste cu o singură atingere [3-27](#)

 Înregistrarea unei noi destinații [3-27](#)

 Modificare/Ștergere [3-29](#)

 Selectare destinație [3-28](#)

Timp neutilizab. [5-9](#)

Tipul media pentru materialele imprimate [5-10](#)

Transmisia criptată [3-5](#)

Transmisia din memorie [3-3](#)

 Anulare [3-12](#)

Transmisie de difuzare [6-8](#)

Transmisie directă [3-3](#)

 Anulare [3-14](#)

Transmisie întârziată

 Anulare [3-14](#)

 Transmisie imediată [3-14](#)

Trimiterea automată [3-2](#)

V

Verificarea rezultatelor transmisiei și a stării înregistrării [4-1](#)

Viteză Start TX [3-5](#), [3-20](#)

DIRECTIVE 2002/96/E C ON THE TREATMENT, COLLECTION, RECYCLING AND DISPOSAL OF ELECTRIC AND ELECTRONIC DEVICES AND THEIR COMPONENTS

INFORMATION

1. FOR COUNTRIES IN THE EUROPEAN UNION (EU)

The disposal of electric and electronic devices as solid urban waste is strictly prohibited: it must be collected separately.

The dumping of these devices at unequipped and unauthorized places may have hazardous effects on health and the environment.

Offenders will be subjected to the penalties and measures laid down by the law.

TO DISPOSE OF OUR DEVICES CORRECTLY:

- a) Contact the Local Authorities, who will give you the practical information you need and the instructions for handling the waste correctly, for example: location and times of the waste collection centres, etc.
- b) When you purchase a new device of ours, give a used device similar to the one purchased to our dealer for disposal.



The crossed dustbin symbol on the device means that:

- when it to be disposed of, the device is to be taken to the equipped waste collection centres and is to be handled separately from urban waste;
- The producer guarantees the activation of the treatment, collection, recycling and disposal procedures in accordance with Directive 2002/96/EC (and subsequent amendments).

2. FOR OTHER COUNTRIES (NOT IN THE EU)

The treatment, collection, recycling and disposal of electric and electronic devices will be carried out in accordance with the laws in force in the country in question.



DICHIARAZIONE CE DI CONFORMITA' del COSTRUTTORE secondo ISO/IEC 17050
MANUFACTURER'S CE DECLARATION of CONFORMITY according to ISO/IEC 17050

OLIVETTI S.p.A Via Jervis, 77 - IVREA (TO) - ITALY

Dichiara sotto la sua responsabilita' che i prodotti:

Declares under its sole responsibility that the products:

Categoria generale:	Apparecchiature per la Tecnologia dell'Informazione
Equipment category:	Information Technology Equipment
Tipo di apparecchiatura:	Stampante Multifunzionale
Product type:	Multifunctional Printer
Nome / model:	d-Color MF2603en, d-Color MF2604en d-Color MF2603 plus, d-Color MF2604 plus
Opzioni / options:	PF-520, PF-530, IB-23, IB-50

sono CONFORMI alla Direttiva 1999/5/CE del 9 marzo 1999
are in compliance with directive 99/5/EC dated 9th march 1999

e soddisfano i requisiti essenziali di **Compatibilità Elettromagnetica, Consumo Energetico e Sicurezza** previsti dalle Direttive:

and fulfill the essential requirements of Electromagnetic Compatibility, Electrical Power Consumption and Electrical Safety as prescribed by the Directives:

2004/108/CE del 15 Dicembre 2004; (EMC)

2004/108/EC dated 15th December 2004;

2009/125/CE del 21 Ottobre 2009; (ErP)

2009/125/EC dated 21st October 2009;

2006/95/CE del 12 Dicembre 2006; (LVD)

2006/95/EC dated 12th December 2006;

in quanto progettati e costruiti in conformita' alle seguenti Norme Armonizzate:

since designed and manufactured in compliance with the following European Harmonized Standards:

EN 55022:2006 (Limits and methods of measurements of radio interference characteristics of Information Technology Equipment) / Class B;

EN 61000-3-2:2006 (Electromagnetic Compatibility (EMC) - Part 3: Limits - Section 2: Limits for harmonic current emissions (equipment input current ≤ 16 A per phase)

EN 61000-3-3:1995 + A1:2001 + A2:2005 (Electromagnetic Compatibility (EMC) - Part 3: Limits - Section 3: Limitation of voltage fluctuations and flicker in low voltage supply systems for equipment with rated current up to and including 16A);

EN 55024:1998 + A1:2001 + A2:2003 (Electromagnetic Compatibility – Information technology equipment – Immunity characteristics – Limits and methods of measurement);

EN 60950-1:2006+ A11:2009 (Safety of Information Technology Equipment, including electrical business equipment.)

EN 60825-1:2007 (Radiation Safety of laser products, equipment classification, requirements and user's guide).

ETSI TBR 21/1998 - Requirements for pan-European approval for connection to the analogue Public Switched Telephone Networks (PSTN) of TE (excluding TE supporting the voice telephony service) in which network addressing, if provided, is by means of Dual Tone Multi Frequency (DTMF) signaling.

EN 300 330-1 V1.5.1/2006

EN 300 330-2 V1.3.1/2006

EN 62301:2005 (Household electrical appliances – Measurement of standby power)

La conformita' ai suddetti requisiti essenziali viene attestata mediante l'apposizione della **Marcatura CE** sul prodotto.

*Compliance with the above mentioned essential requirements is shown by affixing the **CE marking** on the product.*

Ivrea, 27 Maggio 2011

Ivrea, 27th May 2011

Walter Fontani

Quality M.P.

Olivetti S.p.A.

Note: 1) La Marcatura CE è stata apposta nel 2011

Notes: 1) *CE Marking has been affixed in 2011*

2) Il Sistema della Qualità è conforme alle norme serie UNI EN ISO 9000.

2) *The Quality System is in compliance with the UNI EN ISO 9000 series of Standards*

**QUALITY
CERTIFICATE**

This machine has passed
all quality controls and
final inspection

